



## Direction-Toris



## MARO mobilier de bureau

---

Depuis 30 ans, nous veillons à ce que le travail de bureau soit confortable et ergonomique. Nos meubles témoignent de notre professionnalisme et de notre amour pour ce que nous faisons. Notre passion est de créer des objets à la fois beaux et fonctionnels, et de trouver de nouvelles solutions pour transformer les idées en produits, à un niveau toujours plus élevé. Grâce à une pensée technologique innovante, nous mettons tout en œuvre pour que nos produits et solutions soient de la plus haute qualité. Ceci est confirmé par la certification ISO 9001 et GS - Geprüfte Sicherheit. Notre parc technologique, où des technologies de classe mondiale sont réunies sous un même toit, facilite considérablement cette tâche. En tant que fabricant responsable, nous voulons minimiser l'impact négatif que nous avons sur l'environnement, et nous attendons la même chose de nos fournisseurs.

Notre parc de machines est une garantie de la plus haute qualité et précision. Grâce aux investissements dans les nouvelles technologies et à la recherche constante de solutions originales, nous nous développons chaque jour. Nous savons très bien à quel point le facteur humain est important, c'est pourquoi certaines choses sont fabriquées à la main dans notre entreprise. Le collage des corps de comptoirs courbés est un travail où l'homme a un avantage sur la machine. Cependant, lorsque la précision et la répétabilité chirurgicales sont nécessaires dans un court laps de temps, nous sommes assistés par les dernières technologies. Le centre d'usinage perce, fraise et usine les bords avec une précision extraordinaire. La qualité de nos meubles repose sur des centaines d'essais et de tests, ce qui nous permet d'affirmer que nous n'avons pas d'égal dans ce domaine.



## Direction n-Toris

---

### TRANSPORT

- Le produit est livré chez le client par colis.
- Conçu pour l'assemblage individuel.

### GARANTIE

- Les produits MARO sont garantis 5 ans.

### CERTIFICATS



### CERTIFICATS DE PANNEAUX MÉLAMINÉS



---

## Développement durable

En savoir plus sur nos activités.



<https://maro.pl/fr/entreprise/developpement-durable>

# Toris

La collection Toris est un mobilier de bureau de direction aux formes géométriques et simples. Vous trouverez ici des bureaux de direction, des tables de conférence et des tables d'appoint.

Le bureau peut être soutenu par un caisson, un meuble porteur ou un assistant d'armoire. Il est également possible de choisir entre deux décors différents pour l'intérieur et l'extérieur des pieds et du plan de travail.

## PLAN DE TRAVAIL

- de particules recouvert sur les deux faces de mélamine à haute durabilité -Classe 1.
- Panneau à émission réduite de formaldéhyde Classe E1.
- Plan de travail avec les chants en matière plastique (ABS) de 2 mm d'épaisseur avec un rayon de 3 mm.
- Bande décorative en aluminium brossé entre le plan de travail et le pied en panneau.
- La partie interne du bureau peut avoir un décor différent de celui de la partie externe.



## INFORMATIONS SUPPLÉMENTAIRES

- Coloris selon l'offre MARO

## CADRE À STRUCTURE

- Cadre à structure en acier soudé assurant la solidité du bureau.
- Pieds en panneau de 36 mm d'épaisseur en version standard, fixés sur le cadre.



## ÉQUIPEMENT OPTIONNEL

- Goulotte des câbles horizontale : inclinable ou fixe en métal. Goulotte de câbles montée sous le plan de travail du bureau, peinte en poudre, clips de rangement en matière plastique.
- Câblage vertical: gaine des câbles en matière plastique, goulotte de câbles en métal à deux parties, passe-câbles et mediaports.

### Bureaux de direction

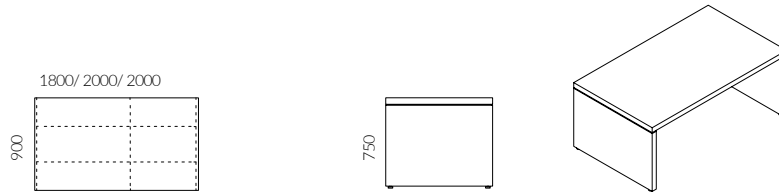

### Extension des bureaux de direction

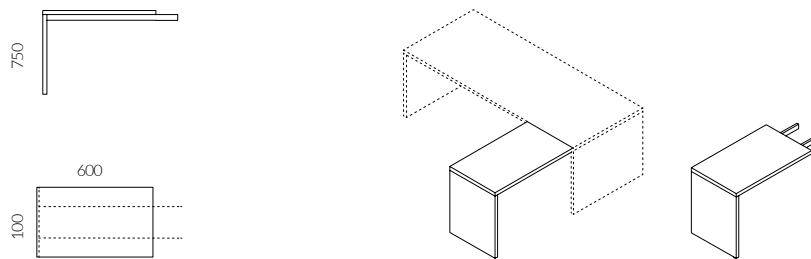

### Bureau d'appoint

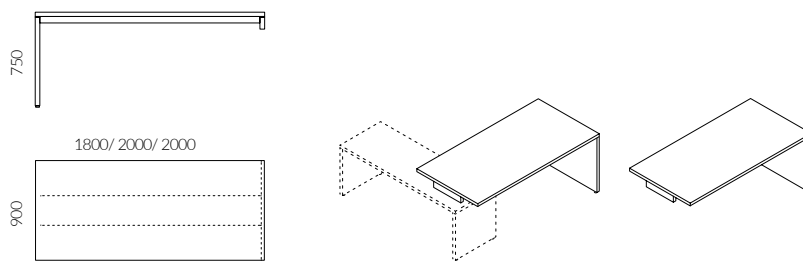

### Meuble retour porteur assistant sous-bureau

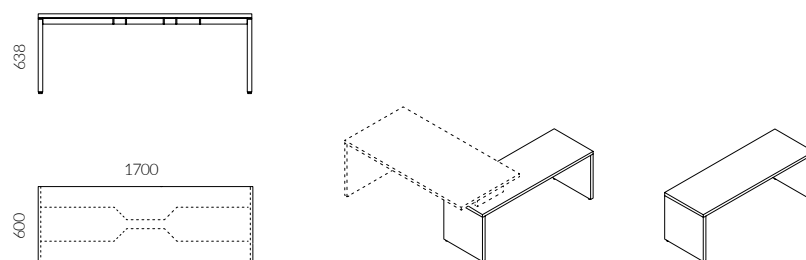

### Voiles de fond pour bureaux de Direction

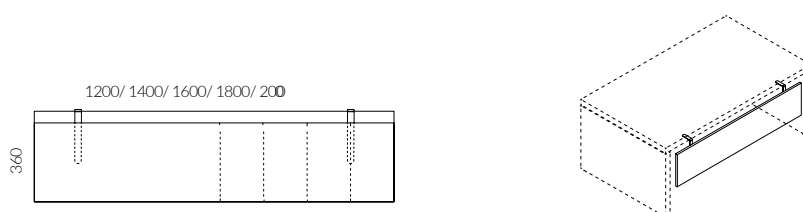

# Toris/ Caractéristique

## Revêtement

La construction des meubles de la collection Toris permet d'utiliser des couleurs différentes dans les parties externes et internes du meuble.

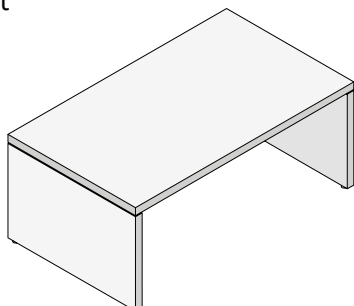

## Bande décorative

Bande décorative en aluminium brossé entre le plan de travail et le pied en panneau.

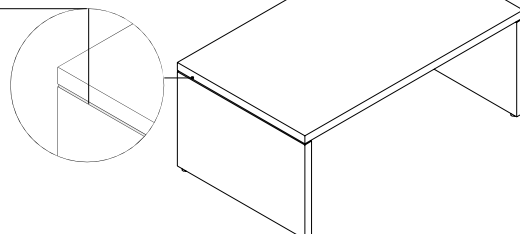

## Grain de bois conférence

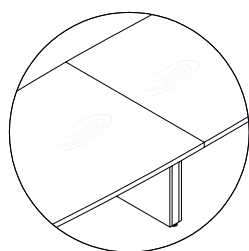

Le grain du bois continu en standard sur les plateaux en deux parties. Il peut y avoir un déplacement minimal du grain à la jonction des éléments.

## Goulotte de câble dans le pied de la table de conférence

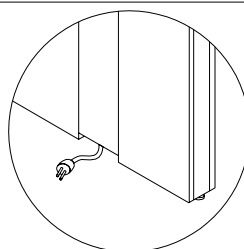

Le pied de la table de conférence Toris est équipé en standard d'un passage de câbles en panneau.

## Bureau sur meuble retour porteur

Bureaux de direction sur meuble porteur. Dans la section avec portes battantes, le cabinet peut être ouvert des deux côtés. Il y a quatre options d'assemblage de la porte.

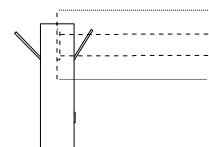
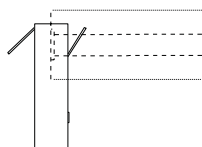
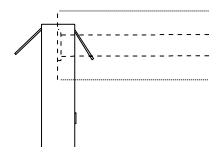
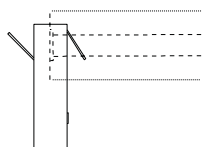
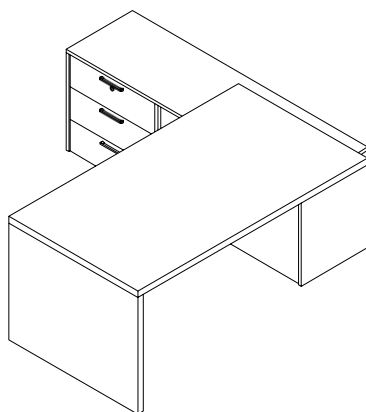



# Mélamine

① STANDARD



② TREND

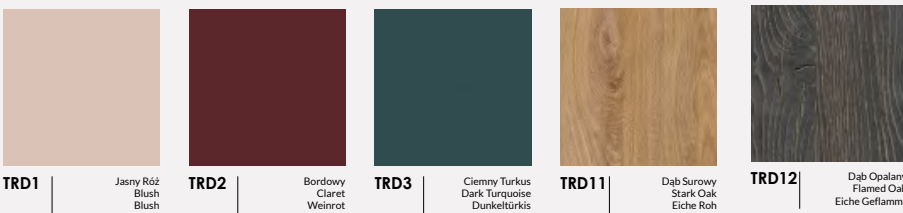

# Métaux

① STANDARD



② TREND

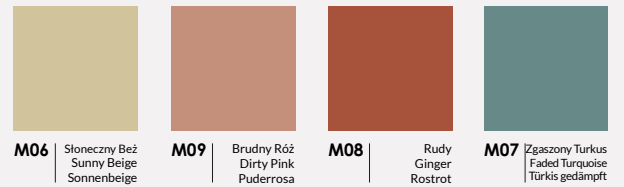

# Tissus

① CALDO  
Select by Lech

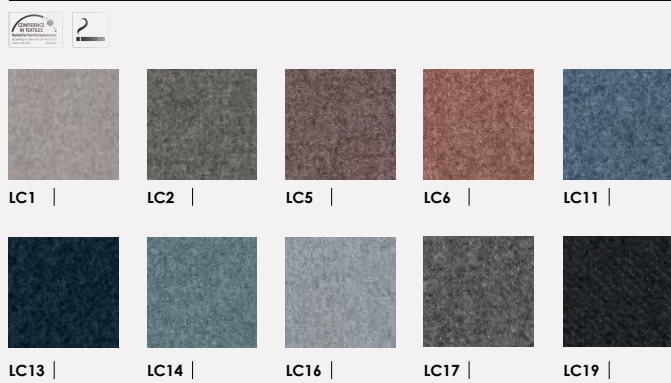

95% Virgin Wool, 5% Polyamid  
100.000 Martindale cycles

② SYNERGY  
Camira

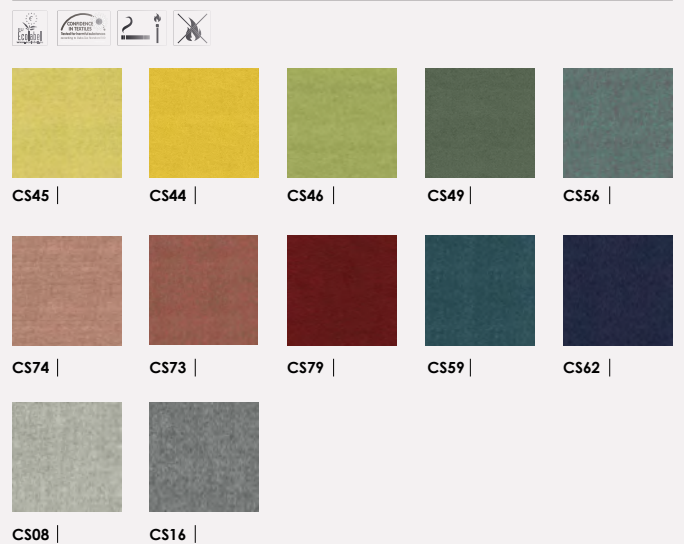

100% Recycled Polyester  
67.000 Martindale cycles

① TERRA  
Select by Lech

