



Comptoir Sinto



MARO mobilier de bureau

Depuis 30 ans, nous veillons à ce que le travail de bureau soit confortable et ergonomique. Nos meubles témoignent de notre professionnalisme et de notre amour pour ce que nous faisons. Notre passion est de créer des objets à la fois beaux et fonctionnels, et de trouver de nouvelles solutions pour transformer les idées en produits, à un niveau toujours plus élevé. Grâce à une pensée technologique innovante, nous mettons tout en œuvre pour que nos produits et solutions soient de la plus haute qualité. Ceci est confirmé par la certification ISO 9001 et GS - Geprüfte Sicherheit. Notre parc technologique, où des technologies de classe mondiale sont réunies sous un même toit, facilite considérablement cette tâche. En tant que fabricant responsable, nous voulons minimiser l'impact négatif que nous avons sur l'environnement, et nous attendons la même chose de nos fournisseurs.

Notre parc de machines est une garantie de la plus haute qualité et précision. Grâce aux investissements dans les nouvelles technologies et à la recherche constante de solutions originales, nous nous développons chaque jour. Nous savons très bien à quel point le facteur humain est important, c'est pourquoi certaines choses sont fabriquées à la main dans notre entreprise. Le collage des corps de comptoirs courbés est un travail où l'homme a un avantage sur la machine. Cependant, lorsque la précision et la répétabilité chirurgicales sont nécessaires dans un court laps de temps, nous sommes assistés par les dernières technologies. Le centre d'usinage perce, fraise et usine les bords avec une précision extraordinaire. La qualité de nos meubles repose sur des centaines d'essais et de tests, ce qui nous permet d'affirmer que nous n'avons pas d'égal dans ce domaine.



Comptoir Sinto

TRANSPORT

- Le produit est livré chez le client par colis.
- **GARANTIE**
- Les produits MARO sont garantis 5 ans.

CERTIFICATS



CERTIFICATS DE PANNEAUX MÉLAMINÉS



Développement durable

En savoir plus sur nos activités.



<https://maro.pl/fr/entreprise/developpement-durable>

Comptoir Sinto

Le comptoir Sinto se caractérise par une forme simple, universelle et géométrique. La façade du comptoir attire l'attention non seulement grâce à l'utilisation de matériaux de haute qualité, mais aussi grâce à la possibilité d'utiliser un éclairage ambiant LED. L'extension du comptoir Sinto est basée sur un cadre à structure métallique constitué d'un profilé carré. En standard, elle est fabriquée en stratifié HPL. L'extension est également disponible dans une version en verre.

Grâce à ses dimensions compactes, le comptoir Sinto s'intègre aussi bien dans les grands que dans les petits espaces.

PLAN DE TRAVAIL

- Panneau de particules recouvert sur les deux faces de mélamine à haute durabilité - Classe 1
- Panneau à émission réduite de formaldéhyde Classe E1.
- Plan de travail de 18 mm d'épaisseur dont le chant est fini en matière plastique (ABS) de 2 mm d'épaisseur avec un rayon de 3 mm
- Plan de travail fixé à l'élément frontal à une hauteur de 740 mm.
- L'échancrure arrondie en version standard.
- Tablette pour l'écran d'ordinateur, découpe au centre du plan de travail, et tablette réglable en hauteur installée sous le plan de travail - en option avec supplément de prix. Le choix de cette option exclut l'échancrure.

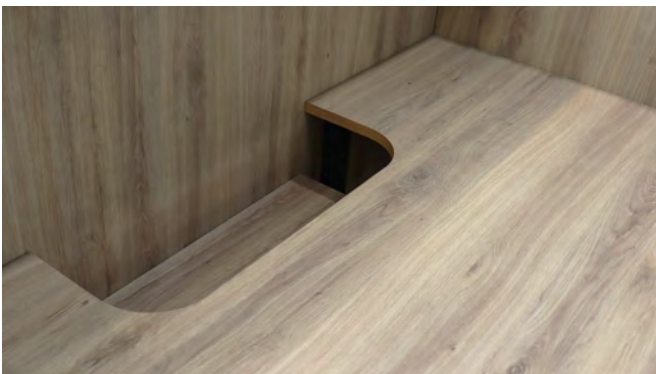

ÉLÉMENT FRONTAL DU COMPTOIR

- Panneau de particules recouvert sur les deux faces de mélamine à haute durabilité - Classe 1.
- Panneau à émission réduite de formaldéhyde Classe E1.
- Façade et les pieds en panneau sont constitués des panneaux de 18 mm d'épaisseur dont le chant est fini en matière plastique (ABS) de 2 mm d'épaisseur avec un rayon de 3 mm.
- Cadre à structure réalisé en profilé carré de 20x20 mm.
- Hauteur totale du comptoir - 1100 mm.

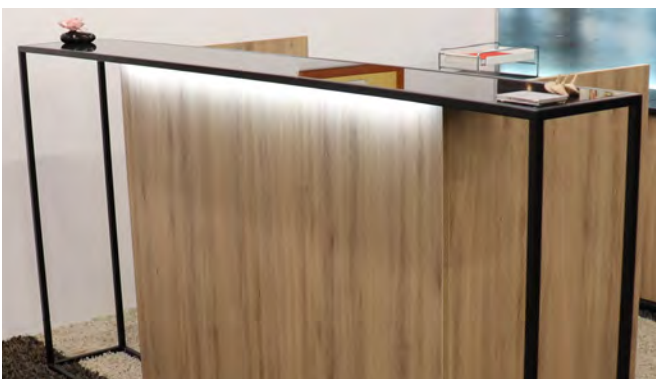

EXTENSION

- Le comptoir Sinto est équipé, en standard, d'une extension en panneaux de 12 mm d'épaisseur reposante sur un cadre à structure métallique.
- Extension en verre de 10 mm d'épaisseur en blanc ou noir Lacobel en option avec supplément de prix.
- L'éclairage ambiant LED de couleur blanche, qui illumine la façade du comptoir depuis l'extérieur, est disponible en option pour un coût supplémentaire.



JAMBES DE PLAQUE

- Pieds dalle en planche de 25 mm d'épaisseur.

INFORMATIONS SUPPLÉMENTAIRES

- Coloris selon l'offre MARO

Comptoir Sinto

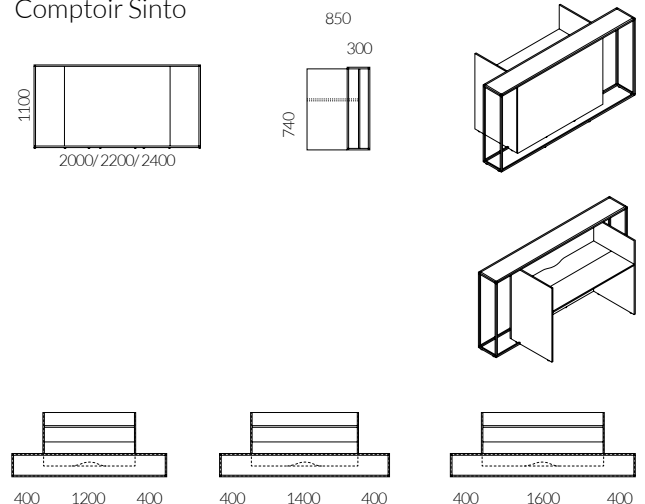

Sinto / Équipement

Éclairage ambiant de la façade

Toutes les extensions Sinto peuvent être équipées d'un éclairage LED blanc ambiant pour éclairer la façade de l'extérieur. Les suppléments sont indiqués dans le tableau ci-dessous.

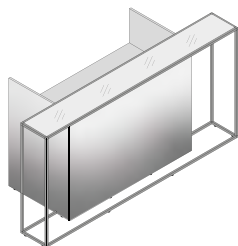

Tablette pour écran d'ordinateur

Option en supplément de prix - découpe de 520x200 mm au milieu du plan de travail, et une tablette réglable en hauteur montée sous le plan de travail. Il n'est pas possible de placer la tablette sur le côté droit ou gauche du plan de travail. Le choix d'une tablette pour écran d'ordinateur exclut la présence de l'échancrure.

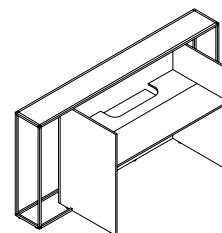

Extension

Le comptoir Sinto est équipé, en standard, d'une extension en panneaux de 12 mm d'épaisseur reposante sur un cadre à structure métallique.

Extension en verre de 10 mm d'épaisseur en blanc ou noir Lacobel en option avec supplément de prix.

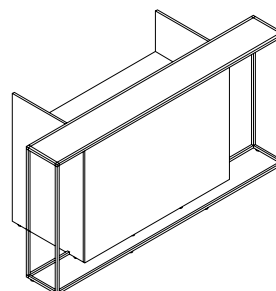
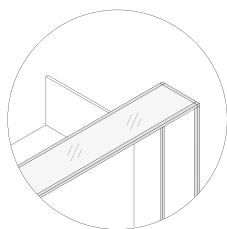

Largeur totale :
2000/2200/2400 mm

Profondeur :
850 mm

Hauteur :
1100 mm

Sinto / Accessoires

Gestion des câbles verticale

Mediaports

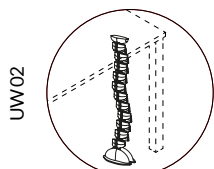

UW02

VERTÈBRE PASSE-CÂBLES

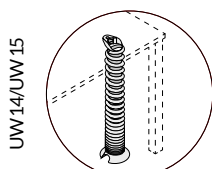

UW14/UW15

GAÏNE RANGE-CÂBLES EN SPIRALE

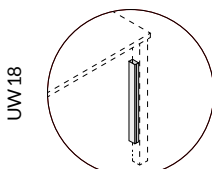

UW18

GOULOTTE DE CÂBLES

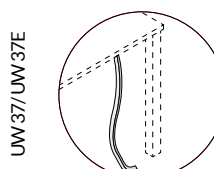

UW37/UW37E

GAÏNE CÂBLE

UW36 / UW35P /
UW35D / UW34P /
UW34U / UW34Da

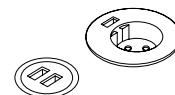

POWER CIRCLE S/M/L

Gestion des câbles horizontale

DD91

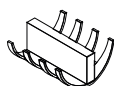

PEIGNE DE CÂBLES

DL01/DL02

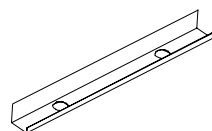

GOULOTTE DE CÂBLES FIXE POUR UN COMPTOIR DROIT

Accessoires complémentaires

UW20

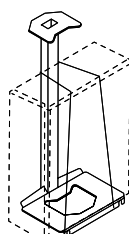

SUPPORT ORDINATEUR

UW25/UW24

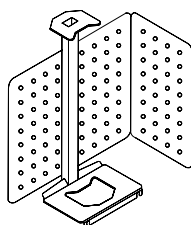

SUPPORT ORDINATEUR AVEC PROTECTION PERFORÉE

UW21

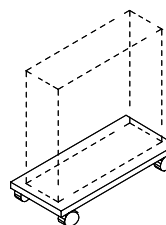

SUPPORT ORDINATEUR SUR ROULETTES

US62R/L

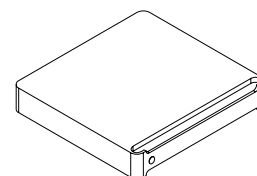

TIROIR SOUS-BUREAU

Sinto / Coloris

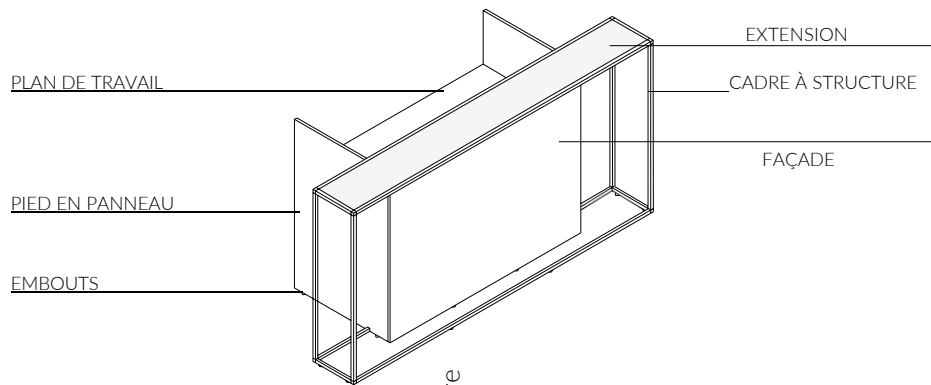

		Plan de travail	Cadre à structure	Extension HPL	Façade	Pied en panneau	Embouts	
STANDARD	Mélamine UNI	STD 1 Blanc	•	•	•	•		
		STD 2 Blanc haute brillance						
		STD 3 Gris clair	•		•	•	•	
		STD 4 Beige	•		•	•	•	
		STD 5 Vert scandinave	•		•	•	•	
		STD 6 Bleu foncé	•		•	•	•	
		STD 7 Graphite	•		•	•	•	
		STD 8 Noir	•		•	•	•	
	Mélamine	STD 10 Acacia	•		•	•	•	
		STD 11 Érable européen	•		•	•	•	
		STD 12 Chêne Napolitano	•		•	•	•	
		STD 13 Épicéa gris	•		•	•	•	
		STD 14 Chêne américain	•		•	•	•	
		STD 15 Chêne naturel	•		•	•	•	
		STD 12 Merisier Havane	•		•	•	•	
STD 17 Noyer brun	•		•	•	•			
TREND*	Mélamine	TRD 1 Rose clair	•		•	•		
		TRD 2 Bordeaux	•		•	•		
		TRD 3 Turquoise foncé	•		•	•	•	
		TRD 11 Chêne brut	•		•	•	•	
		TRD 12 Chêne brûlé	•		•	•	•	
STANDARD	Métal	M 02 Blanc		•				
		M 01 Aluminium		•				
		M 03 Beige		•				
		M 05 Graphite		•				
		M 04 Noir		•				
TREND*	Métal	M 06 Beige clair		•				
		M 09 Vieux rose		•				
		M 08 Roux		•				
		M 07 Turquoise foncé		•				
STANDARD	ABS	Noir					•	
	Verre	GL 01 Opti Blanc						
		GL 02 Satinato						
		GL 03 Opti Noir						
		GL 04 Blanc Lacobel			•			
		GL 05 Noir Lacobel			•			

Mélamine

① STANDARD



② TREND

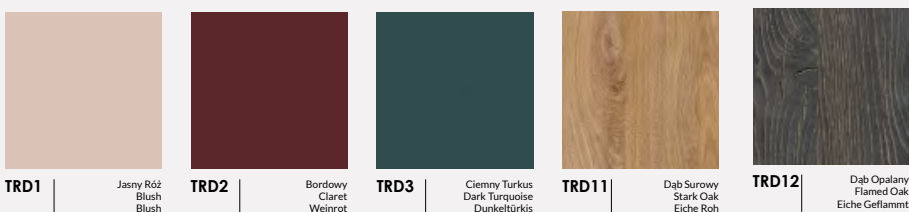

Métaux

① STANDARD

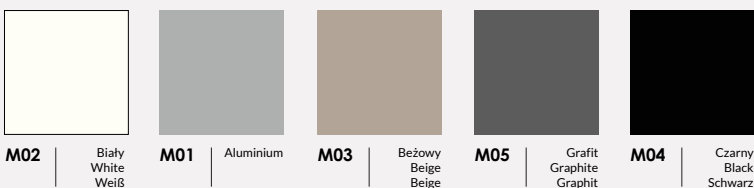

② TREND

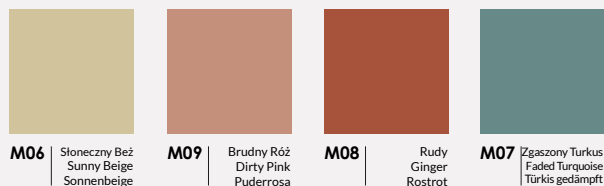

Tissus

100% Polyester
100.000 Martindale cycles

① CALDO
Select by Lech

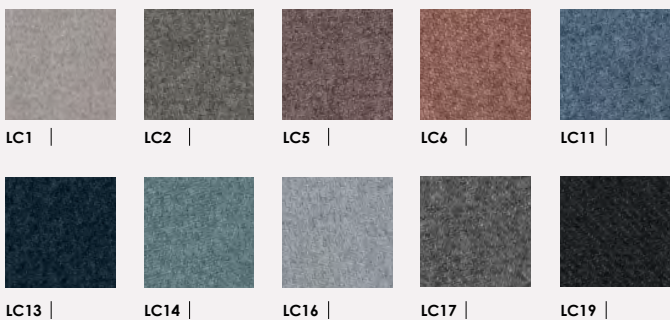

100% Recycled Polyester
67.000 Martindale cycles

① TERRA
Select by Lech



95% Virgin Wool, 5% Poliamid
100.000 Martindale cycles

② SYNERGY
Camira

