

# Rangements avec façade stratifiée HPL descriptif technique



.mdd

MDD, créée en 1993 à Sępólno Krajeńskie en Pologne, est d'abord une histoire d'amitié entre Jaroslaw DABROWSKI et Zbigniew MATTYA.

Depuis l'origine, nous souhaitons incarner un modèle d'entreprise où l'humain est la première des préoccupations. Nous considérons que l'épanouissement personnel de chaque membre de notre équipe, est la clé de notre succès. Garder comme piliers des valeurs familiales participe à ce projet.

Nous créons du mobilier répondant aux besoins spécifiques des espaces de travail. Pour vous permettre de favoriser le travail collaboratif, la créativité et les échanges dans l'entreprise, nous vous proposons un mobilier design, conçu PAR et POUR l'homme. Grâce à notre politique de réinvestissement constant dans l'outil de production nous disposons d'un parc de machines modernes, permettant une fabrication de qualité. Citoyens du monde, nous agissons aujourd'hui en pensant aux générations de demain. Ainsi nous utilisons des matériaux au taux de recyclabilité proche de 95%.

Le monde du travail est en mutation constante. Nous veillons, et collaborons avec des designers et nos clients, pour anticiper et être toujours au plus près du besoin.



## Informations générales :

### Garantie :

Produits MDD - **5 ans**.

Composants électriques et tissus - **2 ans**.

### Mélaminé - certifié :



### Montage :

livrée en pièces détachées

### Emballage :

carton, film bulle, film étirable

### Conforme aux normes :

PN-EN 14073-2:2006

### Densité du panneau :

12 mm - 690 - 750 kg/m<sup>3</sup>

18 mm - 650 - 690 kg/m<sup>3</sup>

28 mm - 610 - 630 kg/m<sup>3</sup>

36 mm - 610 - 630 kg/m<sup>3</sup>

## Rangements avec façade stratifiée HPL

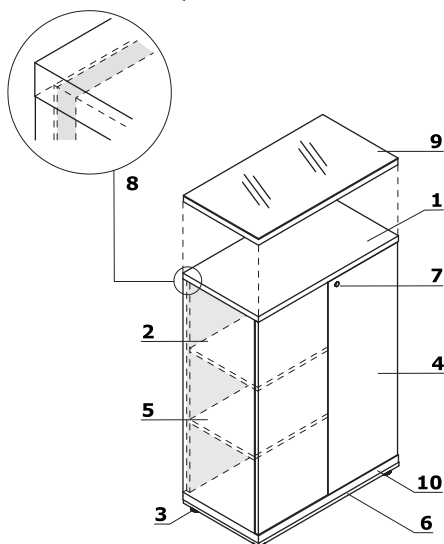

1. **Top** - mélaminé 28 mm, chants ABS
2. **Corps** - mélaminé 18 mm, chants ABS
3. **Vérins de réglage 27 mm** - mise à niveau depuis l'intérieur du meuble, course de 5 mm
4. **Porte** - système "push to open", plateau 18 mm recouvert de stratifié HPL chants ABS
5. **Tablette** - mélaminé 18 mm, protection contre les chutes accidentelles, chants ABS
6. **Base** - mélaminé 18 mm, chants ABS
7. **Serrure**
8. **Dos** - mélaminé 18 mm, chants ABS
9. **OPTION AVEC PLUS VALUE - Top A800GT** - mélaminé 28 mm + verre LACOBEL 4 mm
10. **OPTION AVEC PLUS VALUE** - plinthe en métal, couleur: M009 - aluminium semi-mate

## Éléments supplémentaires pour armoires

1. **IM300**
  - Porte en verre (pour meuble 2 tablettes)
  - Verre trempé, transparent 4 mm, cadre en aluminium
2. **AS300**
  - Porte en verre (pour meuble 2 tablettes)
  - Verre trempé, satiné 4 mm, cadre en aluminium
3. **AS31**
  - Porte en verre (pour meuble 2 tablettes)
  - Verre trempé, transparent 4 mm
  - universel (droit ou gauche);

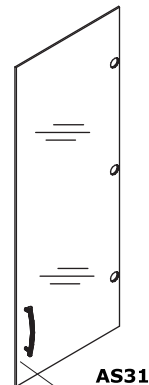
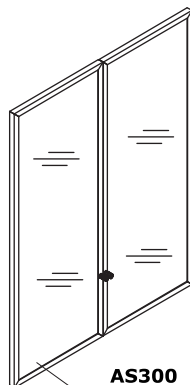
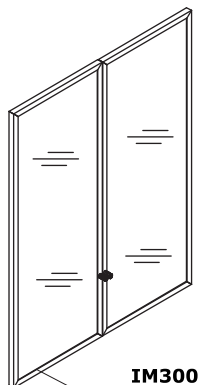

## Rangements avec façade stratifiée HPL



**A2104HZ**  
801 / 432 /  
35 kg

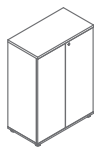

**A3104HZ**  
801 / 432 / 1129  
44 kg

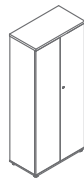

**A5104HZ**  
801 / 432 / 1833  
80.7 kg

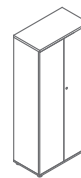

**A52P4H**  
801 / 432 / 1833  
78 kg

## Rangements semi-ouverts facade stratifié HPL

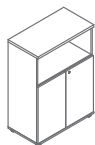

**A3404HZ**  
801 / 432 / 1129  
40 kg

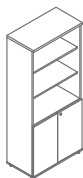

**A5404HZ**  
801 / 432 / 1833  
65 kg

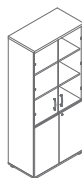

**A5404HZW**  
801 / 432 / 1833  
80 kg

## Éléments supplémentaires pour armoires



**AS31**  
397 / 5 / 1050  
6.5 kg



**AS300**  
800 / 20 / 1050  
10.3 kg



**IM300**  
800 / 20 / 1050  
10 kg

## Accessoires



**ZT1000**  
15 / 15 / 0  
0.5 kg

**Top, base, corps**

67 Blanc pastel



08 Noir

26 Aluminium  
satiné

154 Anthracite

**Façade**

73 Blanc brillant



74 Orange brillant



80 Vert brillant

81 Bordeaux  
brillant

101 Noir brillant



102 Jaune brillant



108 Bleu brillant

127 Rose foncé  
brillant

148 Gris brillant

155 Anthracite  
brillant