

## DÉPLIER LE REPOSE-PIEDS »

**1** Tournez le bouton dans le sens des aiguilles d'une montre

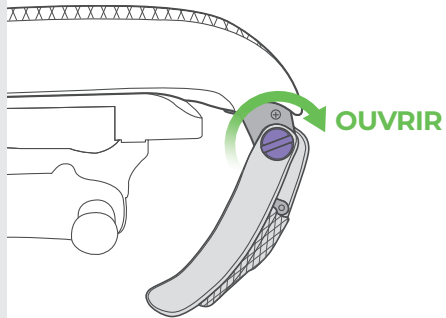

**2** Appuyez pour libérer, puis déployez la structure du repose-pieds

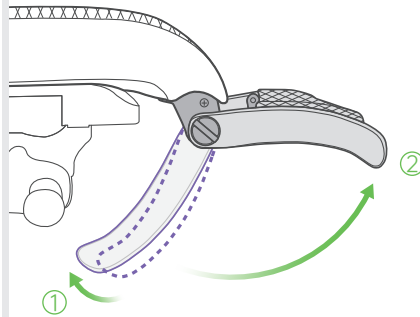

**3** Dépliez le repose-pieds

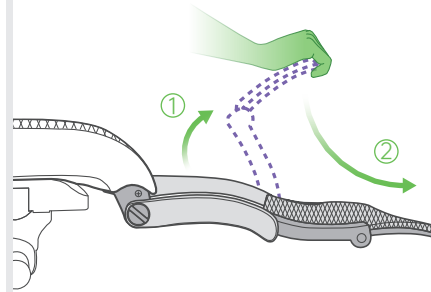

## REPLIER LE REPOSE-PIEDS »

**1** Repliez le repose-pieds

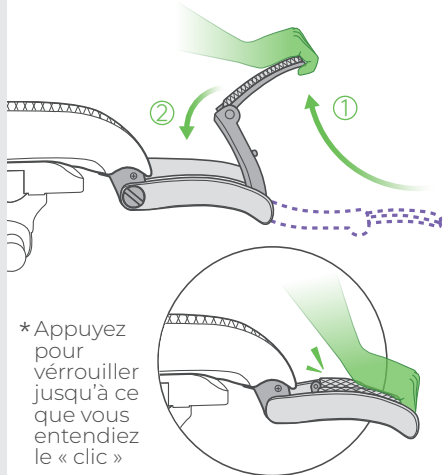

**2** Tournez le bouton dans le sens inverse des aiguilles d'une montre

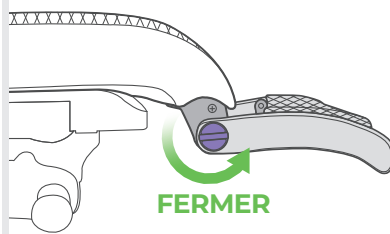

**3** Remontez légèrement le repose-pieds, puis repliez-le totalement sous l'assise

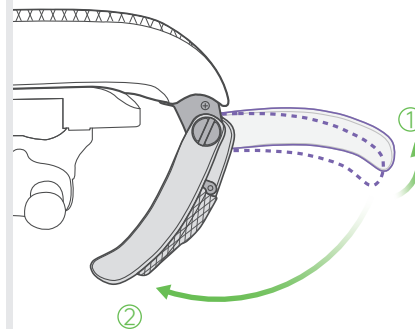

# REPOSE-PIEDS

## MONTAGE



## COMPOSANTS DU REPOSE-PIEDS ▶

Repose-pieds x1

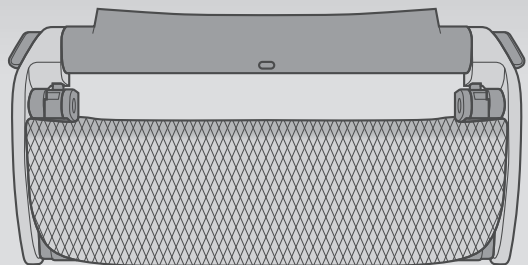

Clef Allen x1



Vis x5  
5x18mm



Montants x2

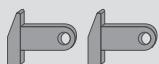

Vis x2  
M5x13mm



Alignez les perçages du repose-pieds avec les perçages situés dans la structure et vissez les 5 vis 5 x 18mm

3

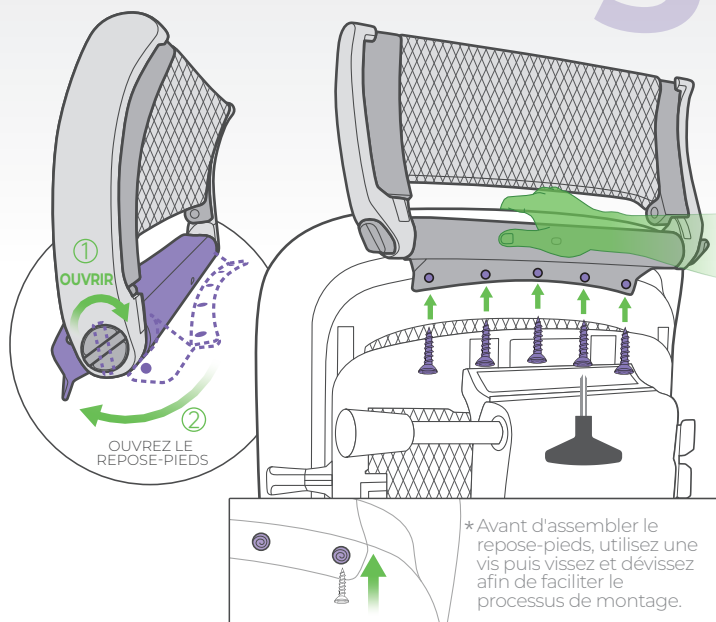

## ASSEMBLAGE ▶

1

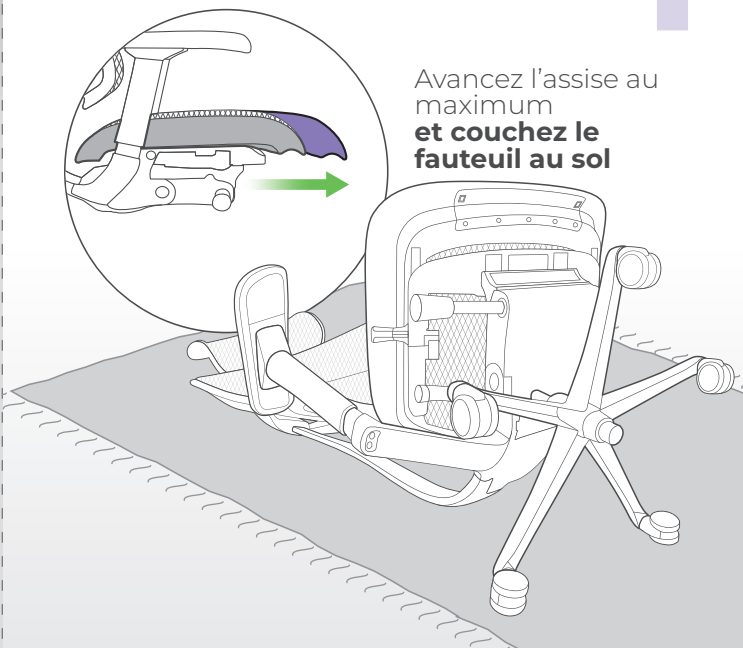

Avancez l'assise au maximum et couchez le fauteuil au sol

①

Utilisez la clef allen pour enlever les caches situés dans la structure de l'assise

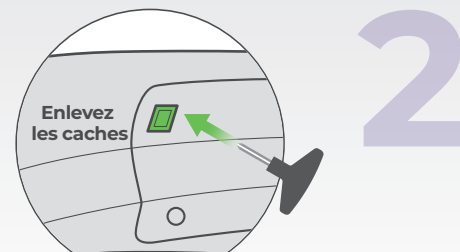

2

②

Remplacez par les montants en les clipant

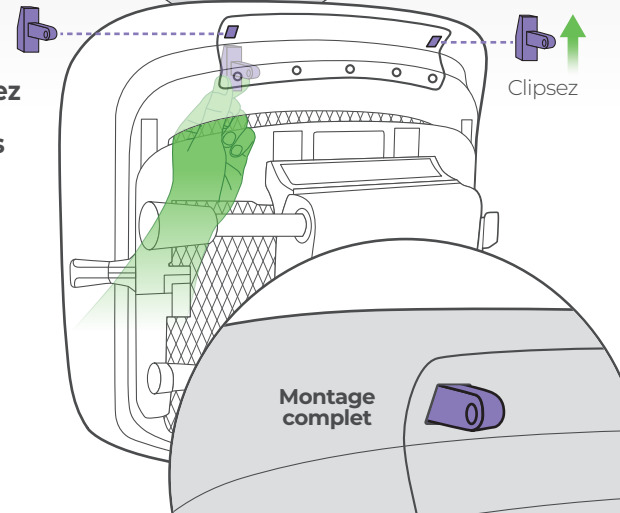

4

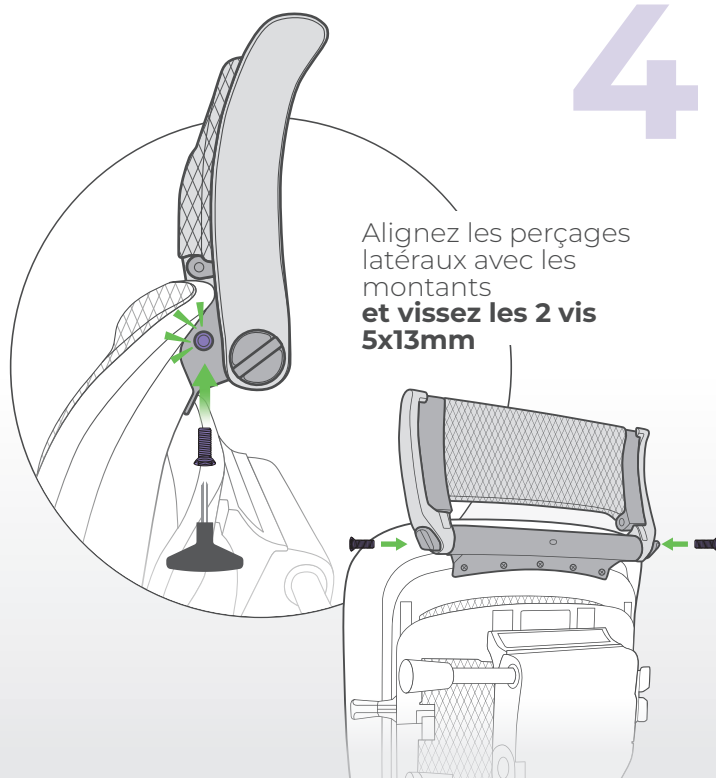

Alignez les perçages latéraux avec les montants et vissez les 2 vis 5x13mm

Terminez l'assemblage fermez le repose-pieds

5



① FERMER

Tournez le bouton dans le sens inverse des aiguilles d'une montre et fermez le repose-pieds. Relevez le fauteuil