

# ALTO Rangements

## Rangements



# ALTO

GARANTIE  
**5 ANS**

## Structure

Corps, portes et tablettes en panneaux mélaminés Structurex® ép. 16 mm et top / dessous ép. 25 mm. Chant ABS anti choc 2 mm.

## Portes battantes

Portes munies de charnières métalliques à ouverture 100° avec amortisseur de fermeture. Poignée design métal noir.

## Tablettes

Tablettes en panneau mélaminé Structurex® ép. 16 mm, réglables au pas de 32 mm.

## Piédements

Rangement disponible sur 4 pieds métal ou sur 5 patins.

## Portes battantes

Rangement H 75 cm muni de portes à système d'ouverture par pression « push top open ».

## CARACTÉRISTIQUES

NOIR



Structure décor uni

NEBRASKA



TIMBER

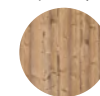

BLANC

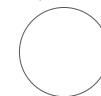

Top / base, portes et tablettes décors imitation bois ou uni

### Armoire porte battante H 75 / H 105 cm

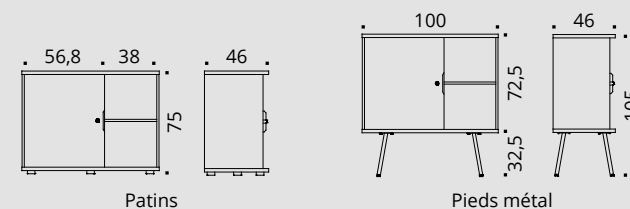

### Armoire porte battante H 145 / 175 cm

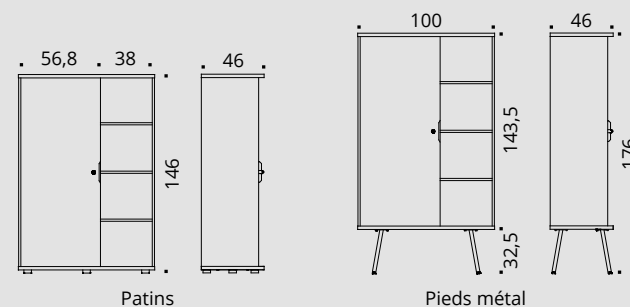

### Console 2 portes battantes H 75 cm

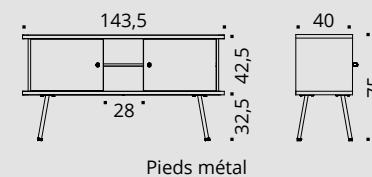

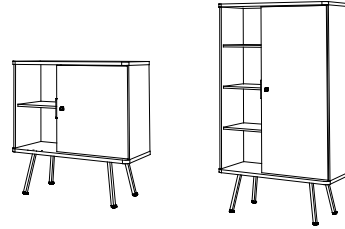

### Rangement L 100 cm - 1 porte battante + niches

#### Structure en panneaux mélaminés

- Structures, portes et tablettes en Structurex<sup>®</sup> - PPSM Panneaux de particules surfacés mélaminés, ép. 16 mm, top et base, ép. 25 mm à coins arrondis, panneau haute densité 680 kg/m<sup>3</sup> (+/- 5%), 2 faces décors contrebalancées et traitées anti-reflets.
- Chants ABS anti-choc 2 mm, rayonnés et assortis aux décors de panneaux.
- Dimensions : L 100 x P 46 x H 75 / 105 / 146 / 176 cm
- Disponible sur :
  - 5 patins (H 23 mm, Ø 55 mm) pour les rangements L 100 x H 75 / H 146 cm, patins réglables pour compenser les défauts de planéité du sol et faciliter l'alignement de plusieurs meubles de même hauteur. Le réglage de ces patins se fait par l'intérieur des meubles.
  - 4 pieds métal de soutien, H 32,5 cm, finition noir (RAL 9005), de section 25 x 25 mm pour les rangements L 100 x H 105 / 176 cm et L 143,5 x H 75 cm. Réglage par vérins Ø 25 mm et de course 15 mm pour corriger les défauts de planéité du sol.

#### Tablettes en panneaux mélaminés

- Tablettes en panneau mélaminé Structurex<sup>®</sup>, ép. 16 mm, réglables au pas de 32 mm sur 5 positions.
- Pose des tablettes facile aux côtés d'armoires pré-percés.
- Charge maximal des tablettes 15 kg.

#### Dimensions utiles des tablettes pour rangements L 100 cm :

- Porte battante : P 36,5 cm x L 56,8 cm
- Niche : P 36,5 x L 38 cm

Rangements H 75 / H 105 cm dotés d'une tablette soit 2 niches.

Rangements H 146 / H 176 cm dotés de 3 tablettes soit 4 niches.

#### Porte battante en panneau mélaminé

- Structurex<sup>®</sup> - PPSM Panneaux de particules surfacés mélaminés, ép. 16 mm, haute densité 680 kg/m<sup>3</sup> (+/- 5%), 2 faces décors contrebalancées et traitées anti-reflets.
- Chants ABS anti-choc 2 mm, rayonnés et assortis aux décors des portes.
- Poignée métal, finition époxy noir.
- Fermeture en 3 points type « espagnolette » sur les rangements L 100 cm équipée d'un barillet interchangeable avec 2 clés dont une gainée pliable.
- Portes battantes équipées de charnières métalliques à amortisseur de fermeture.



# ALTO

GARANTIE  
**5**  
ANS

## **Rangement L 143,5 cm - 2 portes battantes + niche centrale**

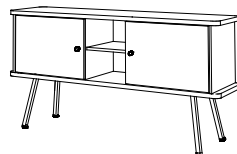

### **Structure en panneaux mélaminés**

- Structures, portes et tablettes en Structurex® - PPSM Panneaux de particules surfacés mélaminés, ép. 16 mm, top et base, ép. 25 mm, à 4 coins arrondis sur la face avant, panneau haute densité 680 kg/m<sup>3</sup> (+/- 5%), 2 faces décors contrebalancées et traitées anti-reflets.
- Chants ABS anti-choc 2 mm, rayonnés et assortis aux décors de panneaux.
- Dimensions : L 143,5 x P 40 x H 75 cm.
- 4 pieds métal de soutien, H 32,5 cm, finition noir (RAL 9005), de section 25 x 25 mm. Réglable par vérins Ø 25 mm et de course 15 mm pour corriger les défauts de planéité du sol.

### **Tablettes en panneaux mélaminés**

- Tablettes en panneau mélaminé Structurex®, ép. 16 mm, réglables au pas de 32 mm sur 5 positions.
- Pose des tablettes facile grâce aux côtés d'armoires pré-perçés.
- Charge maximal des tablettes 15 kg.

### **Dimensions utiles des tablettes :**

- Portes battantes : P 34,5 cm x L 50,5 cm
- Niche centrale : P 38 x H 37,5 x L 28 cm

### **Portes battantes en panneaux mélaminés**

- Structurex® - PPSM Panneaux de particules surfacés mélaminés, ép. 16 mm, haute densité 680 kg/m<sup>3</sup> (+/- 5%), 2 faces décors contrebalancées et traitées anti-reflets.
- Chants ABS anti-choc 2 mm, rayonnés et assortis aux décors des portes.
- Système d'ouverture des portes battantes « push-to-open ».
- Fermeture en 1 point équipée d'un barillet interchangeable avec 2 clés dont une gainée pliable.
- Portes battantes équipées de charnières métalliques à amortisseurs de fermeture.





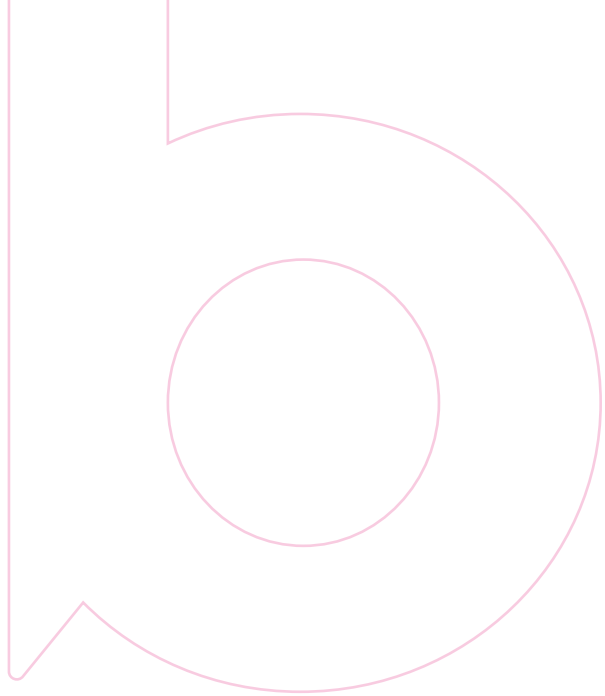

**buronomic**

ZI du Poudreux  
Route Samuel de Champlain  
14600 Honfleur

Tél : 02 31 81 66 00

**[www.buronomic.com](http://www.buronomic.com)**  
**[contact@buronomic.com](mailto:contact@buronomic.com)**

Les données de cette fiche sont valides à sa date d'élaboration. Toute évolution du produit ne donne pas systématiquement lieu à mise à jour lorsque les caractéristiques fondamentales produit ne sont pas modifiées. Le fabricant se réserve le droit de faire évoluer le produit sans préavis.

**Version maj 09/2023**