

Dual

Le classique des pieds bois revisités pour des espaces contemporains. Pied L bois ou pied panneau, avec ou sans habillage sérigraphié ; le choix de l'esthétisme au meilleur prix.

Finitions Plateaux



Chêne clair



Chêne gris



Blanc perle



Erable

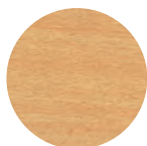

Hêtre



Noyer

Plateaux



Germes et bactéries réduits de 99.9% en 24h (norme ISO 22196 / JIS Z2801)

Prédébouchant sous plateau



Obturbateur carré



Obturbateur rond



- Panneaux de particules surfacés mélaminés haute résistance ép. 25 mm.
- Système de prédébouchant permettant la pose d'obturbateurs passe-câbles ronds ou carrés sans outillage particulier (pré-perçage de Ø 80 mm).
- Contrebalancé.
- Inserts métalliques pour assemblage à la structure.
- Densité 700 kg/m³
- Chant ABS antichoc rayonné ép. 2 mm (absence d'angle vif)
- Résistance au feu M3
- Très faible émission de formaldéhyde (0,5 mg/m² soit inférieur à la norme E0,5)
- Panneaux issus de fournisseurs possédant la certification PEFC (bois issus de forêts durablement gérées)
- Voile de fond structurel assorti au plateau.

Finitions Piètements

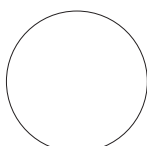

Blanc



Aluminium



Anthracite

Piètements



Voile de fond structurel

- Piètements à dégagement latéral L bois ou panneau ép. 25 mm.
- Munis de vérins de mise à niveau.
- Embase pied L en hêtre massif revêtu d'époxy.
- Coloris blanc, aluminium ou anthracite.
- Habillage sérigraphié en option.
- Hauteur totale du plan de travail : 725 mm.



Pied L



Pied Panneau



Option habillage de pied sérigraphié



Pieds panneau ou pieds L à dégagement latéral, choisissez en fonction de l'usage tout en préservant une harmonie et en ajustant votre budget. Retrouvez les caissons mobiles page 149, l'armoire CUBIC page 158 et la table ronde page 170.

Plan d'implantation

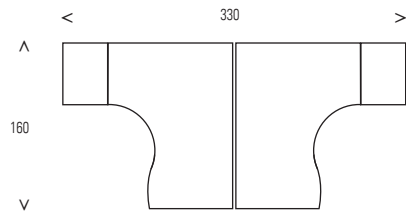

Travaillez en toute quiétude en utilisant les écrans de séparations acoustiques.

- 2 plans compacts L160 chêne clair
- 1 écran de séparation acoustique L160, tissu bleu chiné (voir page 112)
- Pieds panneaux anthracite avec habillage sérigraphié chêne clair
- 2 caissons hauteur bureau P60 chêne clair (voir page 150)





Plan d'implantation

L'étendue des variations possibles de DUAL lui permet de s'intégrer harmonieusement dans tous types d'architectures.

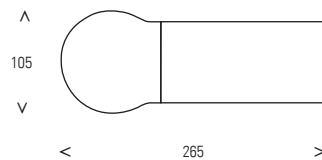

- 1 poste rectangulaire pieds panneaux L160 noyer
- 1 extension goutte d'eau diamètre 105 noyer
- Pieds blancs

- 1 crédence porte coulissante L160 structure blanc perle, portes et dessus noyer (voir page 153)
- 1 table basse galet noyer pieds blancs (voir page 23)

Plan d'implantation

Optimisez votre rangement de proximité avec le retour sur caisson. Enjolivez le piétement avec l'habillage sérigraphié.

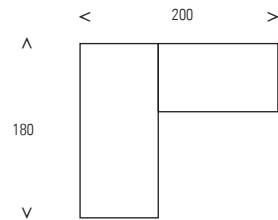

- 1 plan rectangulaire 180 chêne gris
- 1 retour sur caisson L120 x P60 chêne gris (voir page 150)
- Pieds L aluminium avec habillage chêne gris
- 2 armoires hautes H180xL80 aluminium avec portes et dessus chêne gris + 1 armoire bibliothèque portes vitrées (voir page 155)





Plan d'implantation

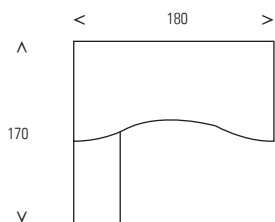

- 1 plan double vague L180 érable
- 1 retour réversible L80 érable
- Pieds L anthracite
- 1 caisson mobile 3 tiroirs érable (voir page 149)
- 1 table ronde diam.120 érable pieds anthracite (voir page 170)

Dual

A.



B.



C.

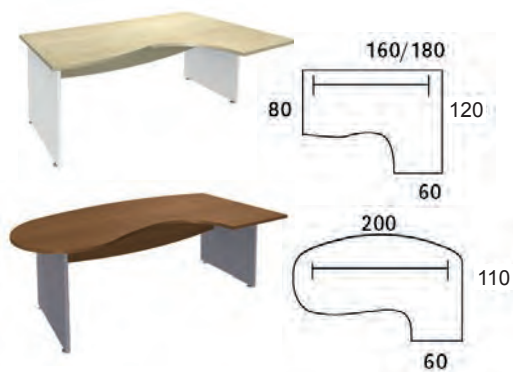

DIMENSIONS	RÉFÉRENCES
A. Plans rectangulaires pieds panneaux	
L80	SR081 + fin.
L120	SR121 + fin.
L140	SR141 + fin.
L160	SR161 + fin.
L180	SR181 + fin.

B. Plans rectangulaires pieds L	
L80	SR083 + fin.
L120	SR123 + fin.
L140	SR143 + fin.
L160	SR163 + fin.
L180	SR183 + fin.

C. Plans compacts pieds panneaux	
160 à droite	SR764 + fin.
160 à gauche	SR765 + fin.
180 à droite	SR784 + fin.
180 à gauche	SR785 + fin.
200 manager à droite	SR234 + fin.
200 manager à gauche	SR235 + fin.

*Pied de renfort pour retour en option

Options

OPTION HABILLAGE DE PIED SÉRIGRAPHÉ

	Chêne Clair	Chêne Gris	Blanc Perle	Érable	Hêtre	Noyer
pour pieds panneaux	TR170CC3	TR170NB3	TR170TG3	TR170PC3	TR170HB3	TR170YR3
pour pieds L	TR171CC3	TR171NB3	TR171TG3	TR171PC3	TR171HB3	TR171YR3

Choix de finitions

	pied blanc	pied alu	pied anthracite
Chêne clair	CCG	CCU	CCA
Chêne gris	NBG	NBU	NBA
Blanc perle	GCG	GCU	GCA
Erable	PCG	PCU	PCA
Hêtre	HBG	HBU	HBA
Noyer	YRG	YRU	YRA

A.

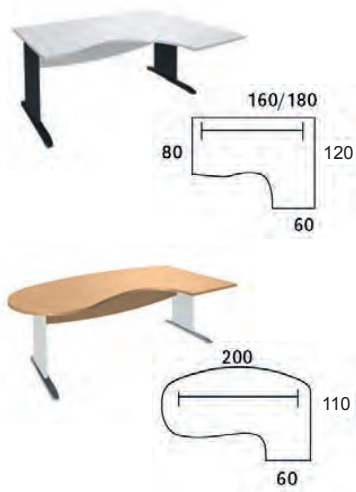

DIMENSIONS	RÉFÉRENCES
A. Plans compacts pieds L	
160 à droite	SR864 + fin.
160 à gauche	SR865 + fin.
180 à droite	SR884 + fin.
180 à gauche	SR885 + fin.
200 manager à droite	SR224 + fin.
200 manager à gauche	SR225 + fin.

**Pied de renfort pour retour en option*

B.



B. Plan double vague pieds panneaux	
L180 symétrique	SR221 + fin.

C.



C. Plan double vague pieds L	
L180 symétrique	SR223 + fin.

D.



D. Plans compacts symétriques pieds L, retour sur pied tube	
140*140	SR443 + fin.
160*160	SR663 + fin.

OPTION PIED DE RENFORT

Impératif pour une configuration sans caisson juxtaposé au retour d'un compact ou manager.

BLANC	ALUMINIUM	ANTHRACITE
MQPTBB	MQPTUU	MQPTAA

OPTION OBTURATEUR PASSE-CÂBLES

	ALUMINIUM	ANTHRACITE	BLANC
Rond	MQ001AL5	MQ001GA5	MQ001BL5
Carré	MQ030AL5	MQ030GA5	

A.

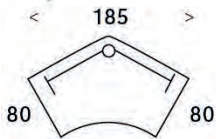

DIMENSIONS	RÉFÉRENCES
A. Plan 120° symétrique pieds panneaux	
L180	SR364 + fin.

Choix de finitions

	pied blanc	pied alu	pied anthracite
Chêne clair	CCG	CCU	CCA
Chêne gris	NBG	NBU	NBA
Blanc perle	GCG	GCU	GCA
Érable	PCG	PCU	PCA
Hêtre	HBG	HBU	HBA
Noyer	YRG	YRU	YRA

B.

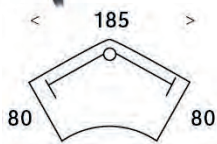

B. Plan 120° symétrique pieds L	
L180	SR464 + fin.

Options

OPTION HABILLAGE DE PIED SÉRIGRAPHIÉ

	Chêne Clair	Chêne Gris	Blanc Perle	Érable	Hêtre	Noyer
pour pieds panneaux	TR170CC3	TR170NB3	TR170TG3	TR170PC3	TR170HB3	TR170YR3
pour pieds L	TR171CC3	TR171NB3	TR171TG3	TR171PC3	TR171HB3	TR171YR3

OPTION OBTURATEUR PASSE-CÂBLES

	ALUMINIUM	ANTHRACITE	BLANC
Rond	MQ001AL5	MQ001GA5	MQ001BL5
Carré	MQ030AL5	MQ030GA5	

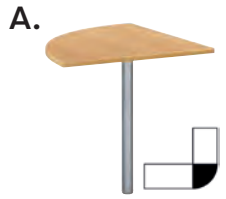

DIMENSIONS	RÉFÉRENCES
Extensions, liaisons et retours sur pied tube	
A. Angle 90°	MT094 + fin1
B. Extension ou retour 60*80	MT086 + fin1
C. Retour direct 120*60	MT126 + fin1
D. Retour réversible 80*42 pour plans vagues	MT088 + fin1
E. Extension convi. goutte d'eau diam105	TR166 + fin1

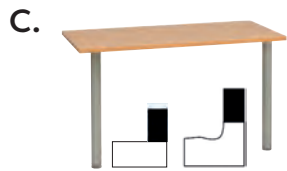
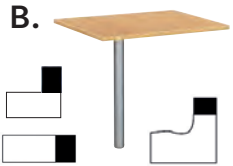

DIMENSIONS	RÉFÉRENCES
1/2 lunes sur 1 pied	
A. 80*40	MT154 + fin1
B. 120*60 (uniquement pour relier 2 compacts)	MT157 + fin1
C. 143*60	MT148 + fin1
D. 163*60	MT156 + fin1



Choix de finitions

	Extensions, liaisons, retours et demi- lunes		
	pied blanc	pied alu	pied anthracite
Chêne clair	CCB	CCU	CCA
Chêne gris	NBB	NBU	NBA
Blanc perle	GCB	GCU	GCA
Érable	PCB	PCU	PCA
Hêtre	HBB	HBU	HBA
Noyer	YRB	YRU	YRA
Anis	VEB	VEU	VEA
Jaune Curry	JCB	JCU	JCA
Bleu argile	TQB	TQU	TQA

Extension frontale 160*20

Chêne Clair	Chêne Gris	Blanc Perle	Érable	Hêtre	Noyer	Anis	Jaune Curry	Bleu Argile
MQ169CC1	MQ169NB1	MQ169GC1	MQ169PC1	MQ169HB1	MQ169YR1	MQ169VE1	MQ169JC1	MQ169TQ1



Une véritable solution d'absorption acoustique performante testée et validée par les laboratoires technologiques du FCBA

Fréquence	T1 en s	T2 en s	Aobj en m²		α Sabine
			1/3 d'octave	bande d'octave	
100 Hz	9,4	7,7	0,3	0,5	0,06
125 Hz	6,8	4,8	0,7		0,14
160 Hz	7,5	5,4	0,6		0,12
200 Hz	8,4	5,7	0,6	0,8	0,12
250 Hz	8	5	0,8		0,16
315 Hz	7,2	4,2	1,1		0,23
400 Hz	6,5	3,3	1,7	1,9	0,35
500 Hz	6,5	3,2	1,8		0,37
630 Hz	6,7	2,9	2,2		0,45
800 Hz	6,4	2,7	2,3	2,8	0,47
1000 Hz	6	2,4	2,8		0,58
1250 Hz	5,7	2,2	3,2		0,66
1600 Hz	5	2	3,5	3,6	0,72
2000 Hz	4,6	1,9	3,6		0,74
2500 Hz	4	1,7	3,8		0,78
3150 Hz	3,5	1,6	3,8	4	0,78
4000 Hz	2,8	1,3	4,2		0,86
5000 Hz	2,1	1,2	3,9		0,80

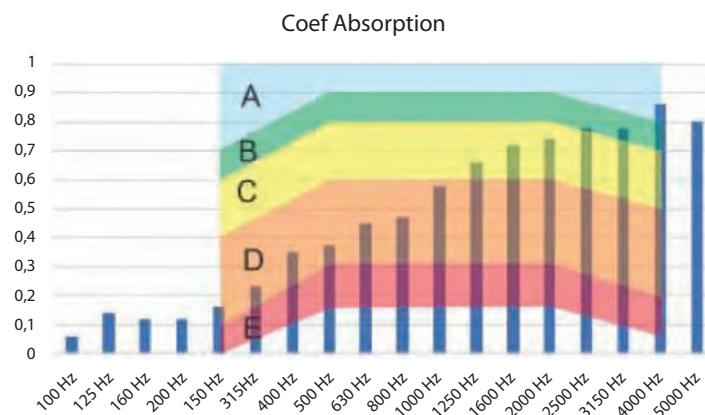

Les fréquences sonores les plus répandues et perturbatrices dans les espaces de travail se situent entre 400 et 5000HZ. Nos écrans absorbent entre 35 et 86% des ondes sonores ce qui améliore très sensiblement le confort acoustique de ces espaces (tests effectués par le laboratoire agréé FCBA, rapports d'essais disponibles sur simple demande).

Informations techniques

Matériaux :

- Mousse de mélamine ep.20mm revêtue de tissu 100% laine vierge, posée sur les 2 faces d'un support MDF 3mm. Epaisseur totale des écrans : 43mm
- Ces matériaux ne dégagent aucun COV, ni microfibre, ni microparticule.

Conformité aux normes :

- ISO EN NF 354 (Acoustique - Mesure d'absorption)
- ISO EN NF 11 654 (Evaluation de l'absorption acoustique)
- ISO 9613-1 (Acoustique - Atténuation du son)
- PEFC (Label certification forestière du panneau MDF)
- Classement au feu : M1

Nuancier



Bleu chiné

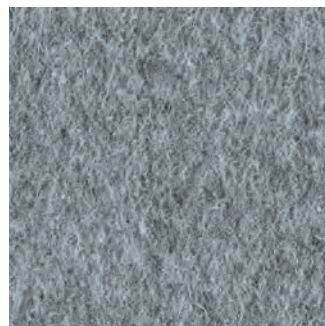

Gris chiné



Vert chartreux

Ecrans de séparations acoustiques

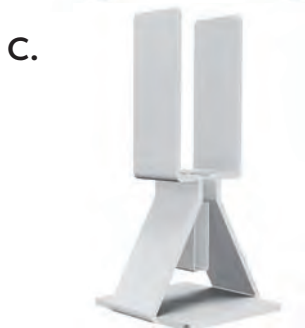
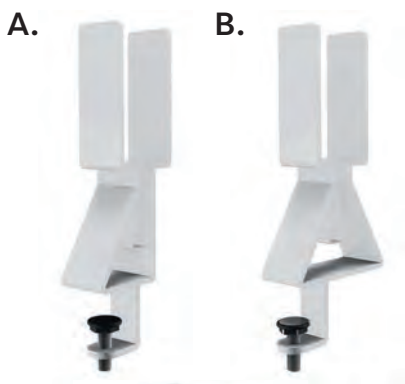

ECRANS DE SEPARATION ACOUSTIQUE H43cm, sans support de fixation

	Bleu chiné	Gris chiné	Vert chartreux
L80cm	IT008B36	IT008G60	IT008V29
L120cm	IT012B36	IT012G60	IT012V29
L140cm	IT014B36	IT014G60	IT014V29
L160cm	IT016B36	IT016G60	IT016V29
L180cm	IT018B36	IT018G60	IT018V29

RÉFÉRENCES

Supports de fixation aux plateaux

A- Pince étau pour écran frontal de bureau seul*	IT001BL
B- Pince étau pour écran frontal de bureaux face à face*	IT002BL
C- Support pour écran en retour (fixation par adhésif)*	IT003BL

*2 par écran L80 à 160cm / 3 par écran L180cm

Ecrans de séparations en panneaux mélaminés

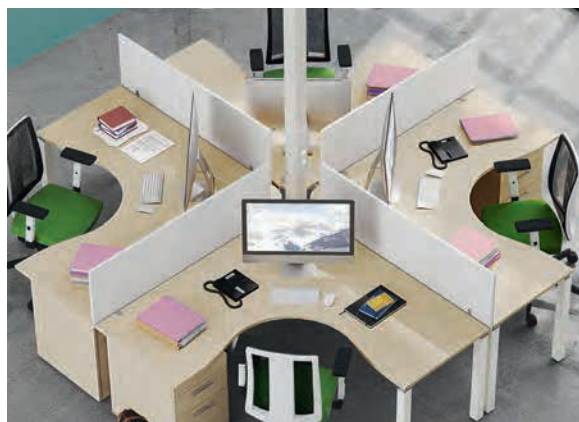

ECRANS DE SEPARATION EN PANNEAU MÉLAMINÉ ep.19mm

Panneaux écrans de façade H40cm

	Blanc Perle	Aluminium	Anis	Jaune Curry	Bleu argile
L 80 cm	MQ086TG6	MQ086AL6	MQ086VE6	MQ086JC6	MQ086TQ6
L120 cm	MQ126TG6	MQ126AL6	MQ126VE6	MQ126JC6	MQ126TQ6
L140 cm	MQ146TG6	MQ146AL6	MQ146VE6	MQ146JC6	MQ146TQ6
L160 cm	MQ167TG6	MQ167AL6	MQ167VE6	MQ167JC6	MQ167TQ6
L180 cm	MQ186TG6	MQ186AL6	MQ186VE6	MQ186JC6	MQ186TQ6

Panneaux écrans H40cm jonction 90° pour retour se montent uniquement en jonction d'un panneau écran de façade

	Blanc Perle	Aluminium	Anis	Jaune Curry	Bleu argile
L 80 cm	MQ986TG5	MQ986AL5	MQ986VE5	MQ986JC5	MQ986TQ5
L120 cm	MQ926TG5	MQ926AL5	MQ926VE5	MQ926JC5	MQ926TQ5



RÉFÉRENCES	
ECRANS DE SEPARATION EN METHACRYLATE TRANSLUCIDE ep.6mm	
Panneaux écrans de façade H35cm	
L50cm	MQ008AT4
L70cm	MQ009AT4
L90cm	MQ012AT4
L110cm	MQ014AT4
L130cm	MQ016AT4
L150 cm	MQ018AT4

Une ligne sobre et élégante alliant bois et acier.
Le retour sur console... la solution rangement pour un bureau encore plus fonctionnel.

Finitions Plateaux



Chêne clair

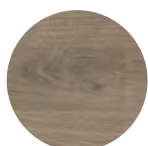

Chêne gris



Noyer

Finitions Piètements



Chêne clair

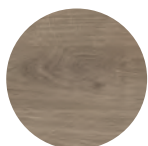

Chêne gris



Noyer

Plateaux



Germes et bactéries réduits de 99.9% en 24h
(norme ISO 22196 / JIS Z2801)

Prédébouchant
sous plateau



Obturbateur
carré



Obturbateur
rond



- Panneaux de particules surfacés mélaminés haute résistance ép. 25mm.
- Carter de liaison en acier ép. 3mm revêtu de peinture époxy aluminium.
- Structure voile de fond + 1 poutre.
- Système prédébouchant permettant la pose d'obturbateurs passe-câbles sans outillage particulier (pré-perçage Ø 80mm).
- Contrebalancé.
- Inserts métalliques pour assemblage à la structure.
- Densité 700Kg/M3.
- Chant ABS antichoc rayonné ép. 2mm (absence d'angle vif).
- Résistance au feu M3.
- Très faible émission de formaldéhyde (0.5 mg/m2 soit inférieur à la norme E0,5).
- Panneaux issus de fournisseurs possédant la certification PEFC (bois issu de forêts durablement gérées)

Piètements

- Panneaux de particules surfacés mélaminés haute résistance ép. 40mm.
- Densité 700Kg/M3.
- Chant ABS antichoc rayonné ép. 2mm (absence d'angle vif).
- Résistance au feu M3.
- Très faible émission de formaldéhyde (0.5 mg/m2 soit inférieur à la norme E0,5).
- Panneaux issus de fournisseurs possédant la certification PEFC (bois issu de forêts durablement gérées)
- Hauteur totale du plan de travail : 725mm



Plan d'implantation

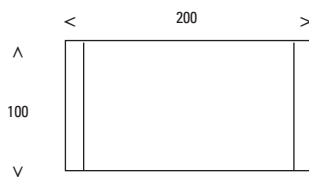

- Bureau 200x100
noyer

- Console mobile
120x60 noyer,
structure aluminium
(voir page 149)

- 2 armoires avec
portes + 1 sans porte
H102xL80 dessus
et portes noyer,
structure aluminium
(voir page 154)



Disposez de branchements à portée de main grâce au top access (voir page 162)





Plan d'implantation

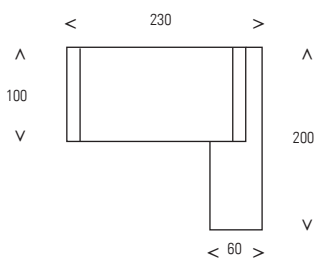

- Bureau 200x100 sur console retour 200x60 à tiroirs à droite chêne clair

- Armoire CUBIC 16 cases chêne clair (voir page 158)

La console dispose d'une porte masquée accessible coté visiteur pour un rangement discret ou pour y mettre un mini bar

Plan d'implantation

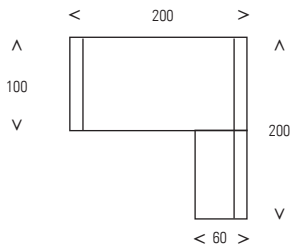

- Bureau L200
chêne gris.
- Retour direct
100 x 60 chêne gris.



A.



B.



C.

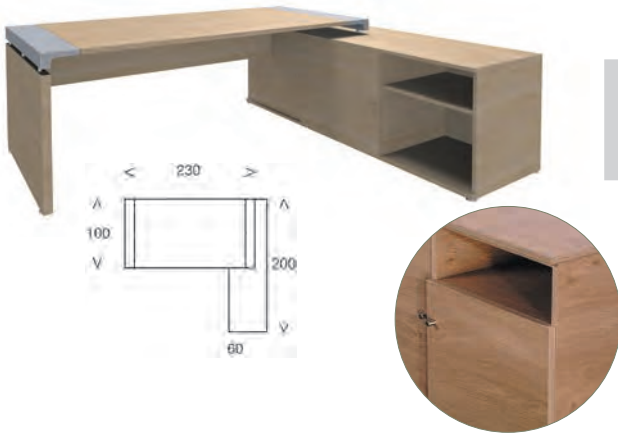

D.



A. Bureau 200*100

Chêne Clair	Chêne Gris	Noyer
MI200CC	MI200NB	MI200YR

B. Retour direct 100*60

Chêne Clair	Chêne Gris	Noyer
MI160CC	MI160NB	MI160YR

C. Bureau 200*100 sur console retour 200*60 à cases

	Chêne Clair	Chêne Gris	Noyer
console à Dte	MI224CC	MI224NB	MI224YR
console à Gche	MI225CC	MI225NB	MI225YR
Option: 1 porte pour case inférieure	XO222CC	XO222NB	XO222YR

D. Bureau 200*100 sur console retour 200*60 à tiroirs (plumier inclus)

	Chêne Clair	Chêne Gris	Noyer
console à Dte	MI234CC	MI234NB	MI234YR
console à Gche	MI235CC	MI235NB	MI235YR
Option: 2 tiroirs plats à la place du DS	XO444CC	XO444NB	XO444YR

Options

OPTION OBTURATEUR PASSE-CÂBLES

(pause sans perçage grâce au système de plateau pré-débouchant)

	ALUMINIUM
Rond	MQ001AL5
Carré	MQ030AL5

Urban Manager

L'alliance de l'originalité et de la fonctionnalité pour ce design au style résolument industriel.

Finitions Plateaux



Chêne clair

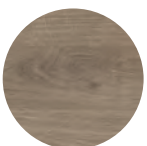

Chêne gris



Noyer

Plateaux



Germes et bactéries réduits de 99.9% en 24h
(norme ISO 22196 / JIS Z2801)

Prédébouchant
sous plateau



Obturbateur
carré



Obturbateur
rond



- Panneaux de particules surfacés mélaminés haute résistance ép. 25 mm.
- Système de prédébouchant permettant la pose d'obturbateurs passe-câbles ronds ou carrés sans outillage particulier (pré-perçage de Ø 80 mm).
- Contrebalancé.
- Inserts métalliques pour assemblage à la structure.
- Densité 700 kg/m³
- Chant ABS antichoc rayonné ép. 2 mm (absence d'angle vif)
- Résistance au feu M3
- Très faible émission de formaldéhyde (0,5 mg/m² soit inférieur à la norme E0,5)
- Panneaux issus de fournisseurs possédant la certification PEFC (bois issus de forêts durablement gérées)

Finitions Piètements

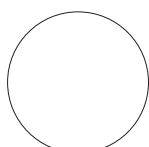

Blanc

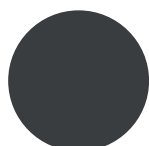

Carbone

Piètements



Structure 2 poutres



Pied blanc



Poutre passage de câbles



Pied carbone

- Piètement arche fermé de section 60x20mm (acier ép. 2mm)
- Munis de vérins de mise à niveau
- Structure poutre avec passage de câbles
- Coloris blanc ou carbone
- Hauteur totale du plan de travail 725mm



Plan d'implantation

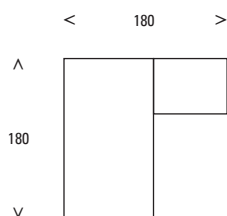

- Bureau L180 noyer avec voile de fond translucide
- Retour direct 80x60 noyer

- Pieds carbonés
- Table basse galet noyer pieds anthracite (voir page 23)

- 2 armoires H180xL80 + 1 bibliothèque H180xL80 anthracite, portes et dessus noyer (voir page 155)

Plan d'implantation

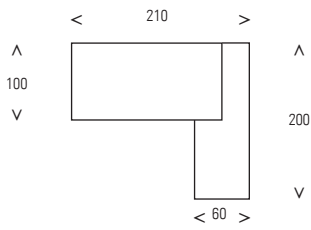

- Bureau L180 sur console à droite chêne clair

- Pieds carbonés

- 3 armoires bibliothèques H180xL80 anthracite, portes et dessus chêne clair + 2 joues de finition chêne clair (voir page 155)



La console dispose d'une porte masquée accessible côté visiteur pour un rangement discret ou pour y mettre un mini bar





Plan d'implantation

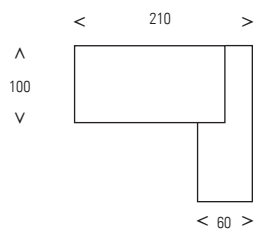

- Bureau L180 sur console à droite chêne clair
- Voile de fond translucide
- Pieds blancs
- 3 armoires bibliothèques H180xL80 blanc perle, portes et dessus chêne clair + 2 joues de finition chêne clair (voir page 155)



TELEBLOCK : la solution pour des branchements à portée de main (voir page 162)

Plan d'implantation

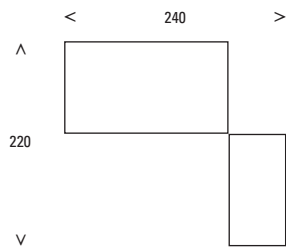

- Bureau 180x100 chêne gris.
- Voile de fond translucide.
- Pieds blancs
- Console mobile 120x60 chêne gris-blanc perle (voir page 149)

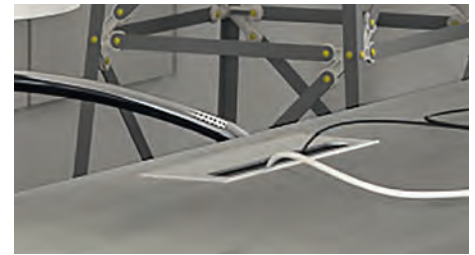

Disposez de branchements à portée de main grâce au top access (voir page 162)



Choix de finitions

	Chêne clair	Chêne gris	Noyer
pieds blancs	CCB	NBB	YRB
pieds carbonés	CCA	NBA	YRA



DIMENSIONS	RÉFÉRENCES
A. Bureau 180*100	
180*100	UM180 + fin



B. Retours directs	
80*60	UT086 + fin
120*60	UT126 + fin

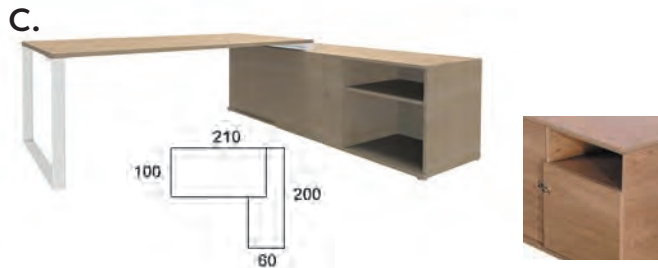

C. Bureau 180*100 sur console retour 200*60 à cases			
console à Dte			UM224 + fin
console à Gche			UM225 + fin
Option : 1 porte pour case inférieure	Chêne Clair	Chêne Gris	Noyer
	XO222CC	XO222NB	XO222YR

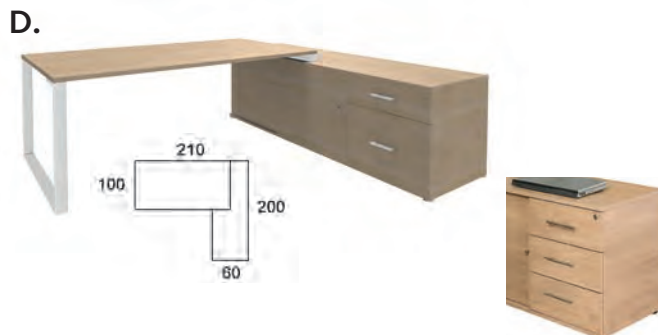

D. Bureau 180*100 sur console retour 200*60 à tiroirs (plumier inclus)			
console à Dte			UM234 + fin
console à Gche			UM235 + fin
Option : 2 tiroirs plats à la place du DS	Chêne Clair	Chêne Gris	Noyer
	UR444CC	UR444NB	UR444YR

Options

OPTION VOILE DE FOND

	TRANSLUCIDE
Pour bureau sur console	MQ016AT3
Pour bureau seul	MQ018AT3

OPTION OBTURATEUR PASSE-CÂBLES

	CARBONE	BLANC	CHROME
Rond	MQ001GA5	MQ001BL5	
Carré	MQ030GA5		
Carré			MQ030CH5

Signe de distinction, le piètement en bois moulé valorise l'authenticité d'un design unique et chaleureux. Un matériau innovant et naturel à la hauteur de votre image

Finitions Plateaux



Chêne clair



Carbone
chants chêne clair

Plateaux



Germes et bactéries réduits de 99.9% en 24h
(norme ISO 22196 / JIS Z2801)

Prédébouchant
sous plateau



Obtrateur
carré



Obturateur
rond



- Panneaux de particules surfacés mélaminés haute résistance ép. 25 mm.
- Système de prédébouchant permettant la pose d'obtérateurs passe-câbles ronds ou carrés sans outillage particulier (pré-perçage de Ø 80 mm).
- Contrebalancé.
- Inserts métalliques pour assemblage à la structure.
- Densité 700 kg/m³
- Chant ABS antichoc rayonné ép. 2 mm (absence d'angle vif)
- Résistance au feu M3
- Très faible émission de formaldéhyde (0,5 mg/m² soit inférieur à la norme E0,5)
- Panneaux issus de fournisseurs possédant la certification PEFC (bois issus de forêts durablement gérées)

Finitions Piètements



Chêne traverse
blanche



Chêne traverse
carbone

Piètements



Structure poutre



- Crosse en bois moulé plaqué chêne naturel clair, section 125/90/60x40mm
- Traverse en acier section 70x40mm ép.3mm
- Munis de vérins de mise à niveau
- Hauteur totale du plan de travail 725mm



Plan d'implantation

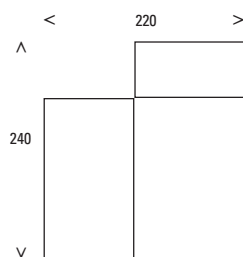

- Bureau 180x100
carbone chants
chêne clair

- Pieds chêne traverse
carbone

- Console mobile
120x60 chêne clair -
carbone
(voir page 149)

Plan d'implantation

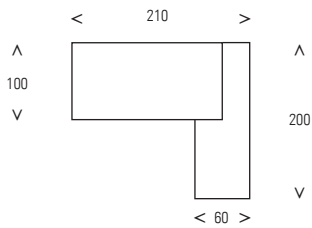

Boitier d'alimentation escamotable TELEBLOCK : un dispositif de branchements à portée de main

- Bureau L180 sur console à droite à cases, chêne clair
- Boitier d'alimentation escamotable TELEBLOCK blanc (voir page 162)
- Voile de fond translucide
- Pieds chêne traverse blanche





Plan d'implantation

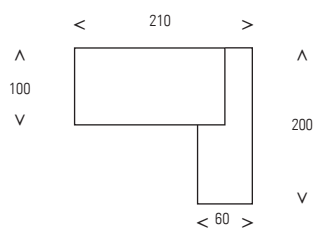

- Bureau L180 sur console à droite à cases, chêne clair
- Boitier d'alimentation escamotable TELEBLOCK noir (voir page 162).
- Pieds chêne traverse carbone



La console dispose d'une porte masquée accessible côté visiteur pour un rangement discret ou pour y mettre un mini bar

Woody Manager

Plan d'implantation

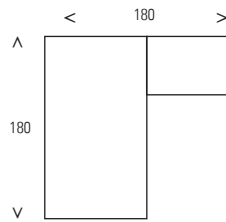

- Bureau L180 chêne clair avec voile de fond translucide
- Boitier d'alimentation VPAD blanc (voir page 162)
- Pieds chêne traverse blanche
- Retour direct 80x60 chêne clair pied blanc
- Caisson mobile chêne clair (voir page 149)
- Crédence portes coulissantes structure blanc perle, dessus et portes chêne clair (voir page 153)





DIMENSIONS	RÉFÉRENCES
A. Bureau 180*100	WO180 + fin

Choix de finitions

CHOIX DE FINITION		
	Chêne clair	Carbone CC
pieds blancs	CCB	
pieds carbonés	CCA	ACA



B. Retours directs sur pied tout métal	
Retour direct 80*60 sur 1 pied	LY986 + fin.
Retour direct 120*60 sur 2 pieds	LY926 + fin.



C. Bureau 180*100 sur console retour 200*60 à cases	
console à Dte	WO224 + fin
console à Gche	WO225 + fin

Option :
1 porte pour case inférieure

XO222CC

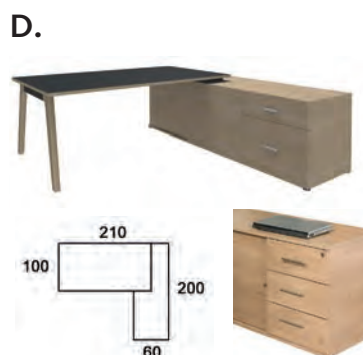

D. Bureau 180*100 sur console retour 200*60 à tiroirs (plumier inclus)	
console à Dte	WO234 + fin
console à Gche	WO235 + fin

Option: 2 tiroirs plats à la place du DS

XO444CC

Options

OPTION VOILE DE FOND

	TRANSLUCIDE
Pour bureau sur console	MQ016AT3
Pour bureau seul	MQ018AT3

OPTION OBTURATEUR PASSE-CÂBLES

	CARBONE	BLANC
Rond	MQ001GA5	MQ001BL5
Carré	MQ030GA5	

Rencontre entre le style vintage, la fonctionnalité et la technologie : des associations voulues pour marquer votre différence..

Finitions Plateaux



Chêne clair



Chêne gris



Noyer

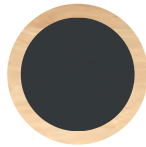

Carbone
chants chêne clair

Finitions Piètements

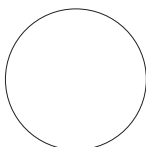

Blanc

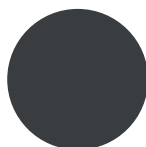

Carbone

Plateaux



Germes et bactéries réduits de 99.9% en 24h (norme ISO 22196 / JIS Z2801)

Prédébouchant
sous plateau



Obturbateur
carré



Obturbateur
rond



- Panneaux de particules surfacés mélaminés haute résistance ép. 25 mm.
- Système de prédébouchant permettant la pose d'obturbateurs passe-câbles ronds ou carrés sans outillage particulier (pré-perçage de Ø 80 mm).
- Contrebalancé.
- Inserts métalliques pour assemblage à la structure.
- Densité 700 kg/m³
- Chant ABS antichoc rayonné ép. 2 mm (absence d'angle vif)
- Résistance au feu M3
- Très faible émission de formaldéhyde (0,5 mg/m² soit inférieur à la norme E0,5)
- Panneaux issus de fournisseurs possédant la certification PEFC (bois issus de forêts durablement gérées)

Piètements



Structure 2 poutres

- Piètement arche de section 90/60x36mm (acier ép. 2 et 3mm).
- Carter amovible en ABS pour passage de câbles.
- Munis de vérins de mise à niveau.
- Coloris blanc ou carbone.
- Hauteur totale du plan de travail 725mm.



Pied blanc



Pied carbone



Plan d'implantation

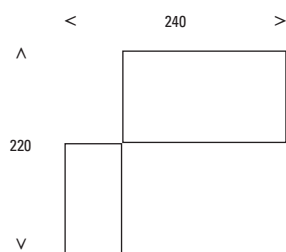

- Bureau 180x100 noyer avec voile de fond translucide

- Pieds blancs

- Console mobile 120x60 noyer-blanc (voir page 149)

Steely Manager

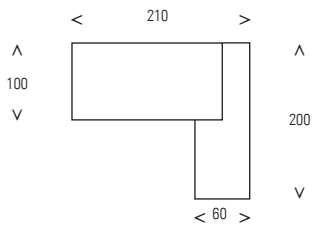

Plan d'implantation

- Bureau L180 sur console à droite, chêne gris.
- Voile de fond translucide
- Pieds blancs
- Boîtier d'alimentation escamotable TELEBLOCK, blanc (voir page 162).



La console dispose d'une porte masquée accessible côté visiteur pour un rangement discret ou pour y mettre un mini bar





Plan d'implantation

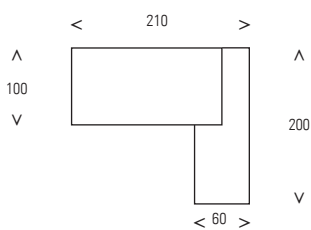

- Bureau L180 sur console à droite, carbone / chêne clair
- Pieds carbonés

- Boîtier d'alimentation TELEBLOCK, noir (voir page 162).

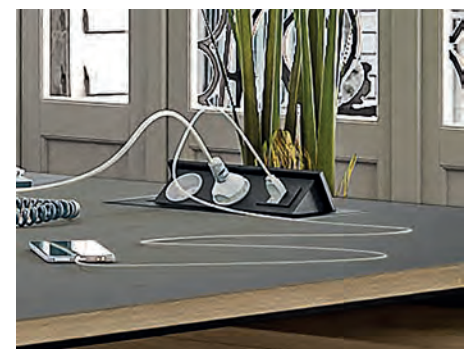

Steely Manager

Plan d'implantation

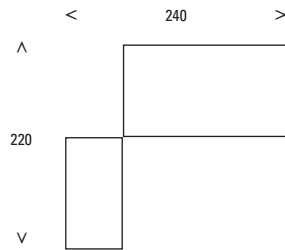

- Bureau 180x100 chêne clair.
- Voile de fond translucide.
- Pieds blancs.
- Console mobile 120x60 chêne clair- blanc (voir page 149).
- 3 armoires bibliothèque portes hautes en verre dépoli, portes basses chêne clair structure et top blancs perle (voir page 155)





DIMENSIONS	RÉFÉRENCES
A. Bureau 180*100	
	LY180 + fin



B. Retours directs	
Retour direct 80*60 sur 1 pied	LY986 + fin.
Retour direct 120*60 sur 2 pieds	LY926 + fin.

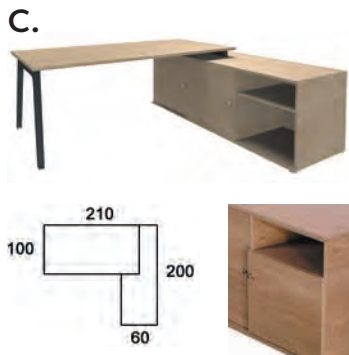

C. Bureau 180*100 sur console retour 200*60 à cases	
console à Dte	LY224 + fin
console à Gche	LY225 + fin

Option : 1 porte pour case inférieure	Chêne Clair	Chêne Gris	Noyer
	XO222CC	XO222NB	XO222YR

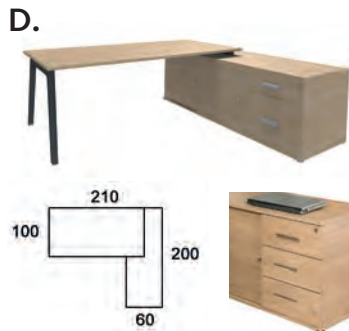

D. Bureau 180*100 sur console retour 200*60 à tiroirs (plumier inclus)	
console à Dte	LY234 + fin
console à Gche	LY235 + fin

Option : 2 tiroirs plats à la place du DS	Chêne Clair	Chêne Gris	Noyer
	XO444CC	XO444NB	XO444YR

Choix de finitions

	Chêne clair	Chêne gris	Noyer	Carbone CC
pieds blancs	CCB	NBB	YRB	
pieds carbonés	CCA	NBA	YRA	ACA

Options

OPTION VOILE DE FOND

	TRANSLUCIDE
Pour bureau sur console	MQ016AT3
Pour bureau seul	MQ018AT3

OPTION OBTURATEUR PASSE-CÂBLES

	CARBONE	BLANC
Rond	MQ001GA5	MQ001BL5
Carré	MQ030GA5	

Elégance et pureté des lignes, une façon de se distinguer et de valoriser votre différence.
Cabinet de travail ou bureau avec rangement associé, choisissez la configuration qui vous ressemble.

Finitions Plateaux



Chêne clair



Chêne gris

Plateaux



Germes et bactéries réduits de 99.9% en 24h (norme ISO 22196 / JIS Z2801)

Prédébouchant
sous plateau



Obtuteur
carré



- Panneaux de particules surfacés mélaminés haute résistance ép. 40mm.
- Cadre métallique porteur en acier de section 35x25mm.
- Système prédébouchant permettant la pose d'obtuteurs passe-câbles sans outillage particulier (pré-perçage Ø 80mm).
- Contrebalancé.
- Inserts métalliques pour assemblage à la structure.
- Densité 700Kg/M3.
- Chant ABS antichoc rayonné ép. 2mm (absence d'angle vif).
- Résistance au feu M3.
- Très faible émission de formaldéhyde (0.5 mg/m2 soit inférieur à la norme E0,5).
- Panneaux issus de fournisseurs possédant la certification PEFC (bois issu de forêts durablement gérées)
- Voile de fond optionnel fixé sous plateau.

Finitions Piètements

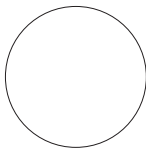

Blanc

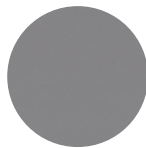

Aluminium

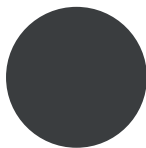

Carbone

Piètements

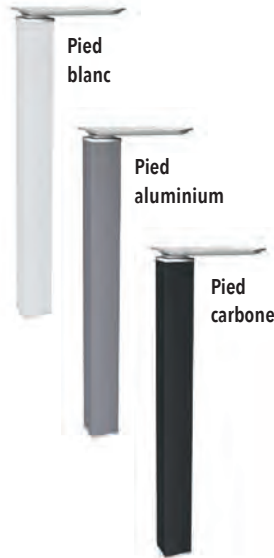

- Piètements : métal autoporteur section 60 x 60 mm en acier ép. 2 mm.
- Munis de vérins de mise à niveau.
- Coloris blanc, aluminium ou carbone avec insertion chrome.
- Hauteur totale du plan de travail : 725 mm.



Plan d'implantation

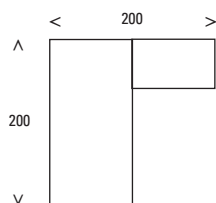

- Bureau 200x100
chêne gris
- Retour direct 100x60
chêne gris

- Pieds aluminium
- Caisson mobile
chêne gris avec
option façade jaune
curry (voir page 149)

- 2 armoires basses
avec portes + 1
sans porte H72xL80
dessus chêne gris,
portes jaune curry,
structure aluminium
+ 2 joues de finition
H72 chêne gris
(voir page 153)

Plan d'implantation

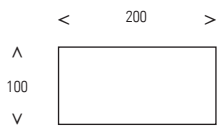

• Bureau 200x100 chêne clair, pieds carbonés

• Armoire CUBIC 16 cases chêne clair (voir page 158)

• Table carré 140x140 chêne clair, pieds carbonés (voir page 168)





Les tables de réunion pieds EXPRIM s'accordent parfaitement avec un cabinet de direction (voir page 170)

Plan d'implantation

- Bureau avec voile de fond translucide 200x100 chêne clair, pieds blancs
- 4 bibliothèques portes hautes en verre dépoli, portes basses et top chêne clair, structure blanc perle (voir page 155)
- Table tonneau chêne clair, pieds blancs

Plan d'implantation

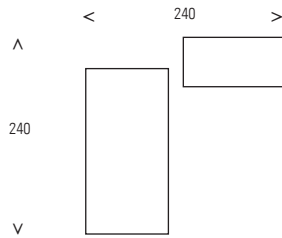

Créez un espace de réunion convivial en utilisant la table haute LOUNGE (voir page 28)

- Bureau avec voile de fond translucide 200x100 chêne gris, pieds carbonés
- Console mobile 120x60 chêne gris, corps anthracite (voir page 149)
- Table haute LOUNGE 120x80 chêne gris, pieds carbonés



A.



RÉFÉRENCES

A. Bureau 200*100

	Chêne Clair	Chêne Gris
Pieds blancs	EX200CCB	EX200NBB
Pieds carbonés	EX200CCA	EX200NBA
Pieds aluminiums	EX200CCU	EX200NBU

B.

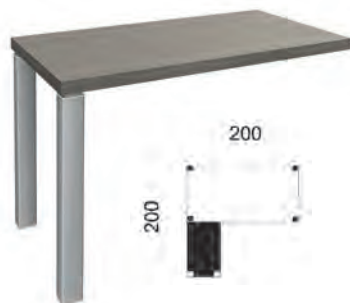

B. Retour direct 100*60 sous 2 pieds

	Chêne Clair	Chêne Gris
Pieds blancs	EX106CCB	EX106NBB
Pieds carbonés	EX106CCA	EX106NBA
Pieds aluminiums	EX106CCU	EX106NBU

Options

OPTION VOILE DE FOND

TRANSLUCIDE

MQ018AT3

OPTION OBTURATEUR PASSE-CÂBLES

ALUMINIUM

CARBONE

CHROME

Carré

MQ030AL5

MQ030GA5

Carré

MQ030CH5

Caissons Tower et Rehausses Box

Des solutions de rangement de proximité optimisées et une accessibilité rapide à vos documents et effets personnels

Informations Techniques

- Structure en panneaux de particules surfacés mélaminés haute résistance, densité 700Kg/m3.
- Résistance au feu M3.
- Très faible émission de formaldéhyde (0.5 mg/m2 soit inférieur à la norme E0,5).
- Panneaux issus de fournisseurs possédant la certification PEFC (bois issu de forêts durablement gérées)
- Capacité de rangement : 3 hauteurs de dossiers suspendus / 2 hauteurs de classeurs



Germes et bactéries réduits de 99.9% en 24h (norme ISO 22196 / JIS Z2801)

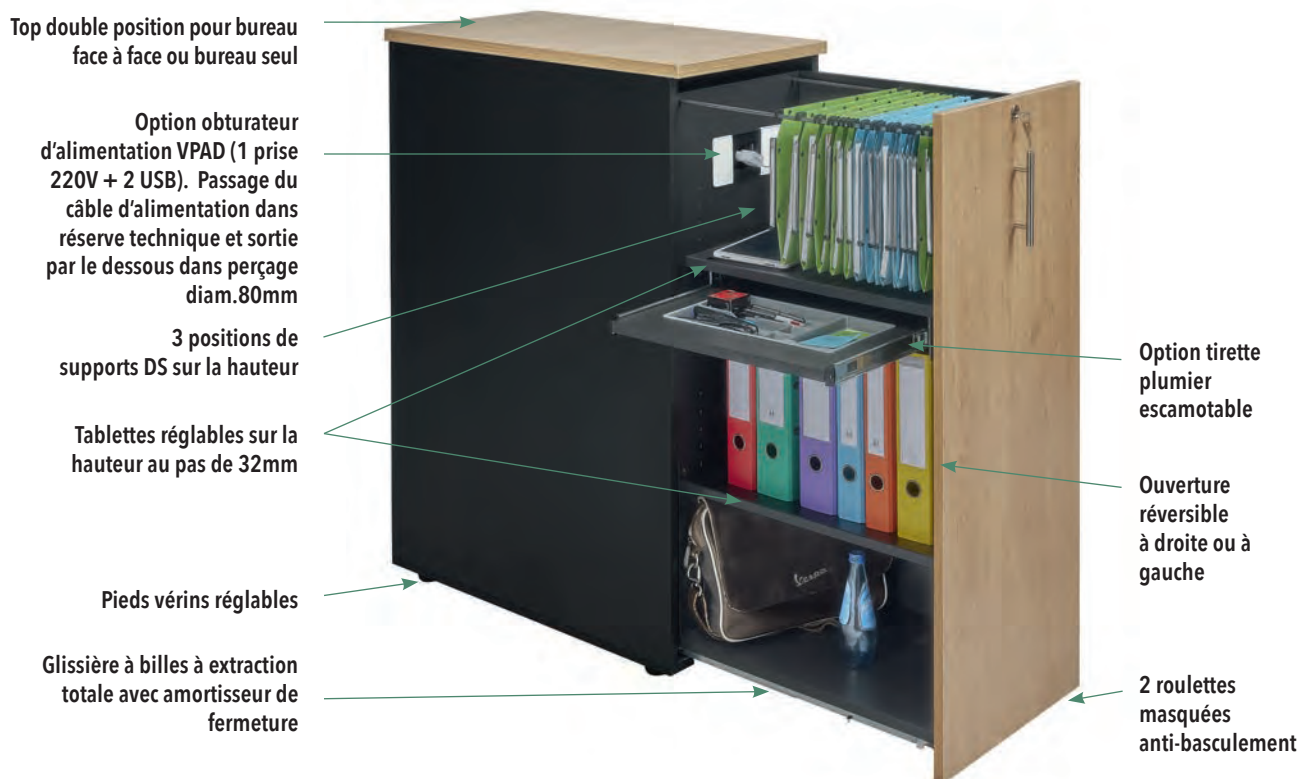

Options

Options	Blanc perle	Aluminium	Anthracite
Lot de 2 tablettes supplémentaires	OW608TG	OW608AL	OW608GA
Tirette plumier escamotable	OW945TG	OW945AL	OW945GA
Lot de 2 kits supports DS supplémentaires	OW001AL		
Obturateur d'alimentation VPAD, 1 prise 220v +2 prises USB	Blanc	Noir	
Livré câblé prêt à l'emploi, se positionne sans outillage particulier	VPAD060BL	VPAD060NO	



Caissons Tower et Rehausses Box



Caisson TOWER, H114*L44*P80, livré monté

2 tablettes réglables + 1 support DS réglable. Largeur utile rangement : 60cm

RÉFÉRENCE

OW114 + fin.



Choix de finition

Structure / Dessus et façade	Chêne Clair	Chêne Gris	Blanc Perle	Érable	Hêtre	Noyer	Bleu argile	Vert anis	Jaune curry
Blanc perle	CCG	NBG	GCG	PCG	HBG	YRG	TQG	VEG	JCG
Alu	CCU	NBU	GCU	PCU	HBU	YRU	TQU	VEU	JCU
Anthracite	CCA	NBA	GCA	PCA	HBA	YRA	TQA	VEA	JCA

Réhausse de rangement BOX L80*H38*P41

5 tiroirs + 1 tablette + support DS. A poser sur un bureau prof. 80cm, une armoire L80cm ou un caisson hauteur bureau prof. 80cm

	dessus et tiroirs anis*	dessus Jaune curry, tiroirs blancs*	dessus blanc, tiroirs blancs*	dessus bleu argile, tiroirs blancs*	
structure blanc perle		BX80GCV	BX80GCV	BX80GCB	BX80GCT
structure alu		BX80ALV	BX80ALJ	BX80ALB	BX80ALT

*autres coloris de dessus disponibles sous 2 semaines (préciser à la commande)



Compositions possibles



Effets personnels, instruments d'écriture, documents à consulter régulièrement... Le rangement de proximité est un élément d'organisation indispensable pour un poste de travail fonctionnel.



Glissière à bille extraction totale



Clef rabattable



Façades et dessus munis de chants ABS antichoc 2mm



Plumier dans tiroir supérieur



5^{ème} roulette anti basculement (caisson mobile)

Informations techniques



Germes et bactéries réduits de 99.9% en 24h (norme ISO 22196 / JIS Z2801)

- Structure en panneaux de particules surfacés mélaminés haute résistance, densité 700Kg/m³.
- Résistance au feu M3.
- Très faible émission de formaldéhyde (0.5 mg/m² soit inférieur à la norme E0,5).
- Panneaux issus de fournisseurs possédant la certification PEFC (bois issu de forêts durablement gérées)
- Ceinture de tiroir en acier.
- Fond de tiroir rigide ép.8mm.
- Façades de tiroirs et dessus munis de chant ABS antichoc rayonné ép.2mm.
- Glissières métalliques à galets, charge admissible 30Kgs, pour les tiroirs plats.
- Glissières métalliques à billes, charge admissible 60Kgs pour les tiroirs dossiers suspendus.
- Extraction totale des tiroirs dossiers suspendus (capacité de rangement de 50cm pour les tiroirs des caissons mobiles et hauteur bureau prof.60 ; capacité de rangement de 60cm pour les tiroirs des caissons hauteur bureau prof.80).

Code à indiquer en début de référence	XO	UR	KO	TR
Matériaux	Inox brossé	Acier chromé	Acier brossé	Zamac

Caissons et Consoles Mobiles



Caissons mobiles H56*L43*P60

Caissons livrés montés, plumier inclus



Caissons mobiles

	RÉFÉRENCES
3 tiroirs plats	?? 533 + fin.
2 tiroirs dont 1DS	?? 532 + fin.

Remplacer ?? par le code correspondant au choix des poignées. Voir page 148

Option coussin d'assise pour caissons mobiles
Mousse ép.30mm, densité 30kg/M3 revêtue de tissu Bondai M1, fixation par système velcro (délai 4 semaines)



Noir	Anthracite	Gris clair	Bleu	Rouge	Orange	Prairie
TRB8033	TRB8010	TRB8078	TRB6003	TRB4011	TRB3005	TRB7048



Consoles mobiles H63*L120*P60

Partie caisson livrée montée, positionnable à droite ou à gauche, plumier inclus



	Blanc perle	Aluminium	Anthracite
Cotés, dessous et dos			
2 tiroirs dont 1 DS	?? 232B + fin.	?? 232U + fin.	?? 232A + fin.
3 tiroirs plats	?? 233B + fin.	?? 233U + fin.	?? 233A + fin.

Remplacer ?? par le code correspondant au choix des poignées. Voir page 148

Choix de finition - Code à indiquer après la référence

Finition caissons et dessus	Chêne Clair	Chêne Gris	Blanc Perle	Érable	Hêtre	Noyer
	CCC	NBN	GCG	PCP	HBH	YRY



Option façade de couleur différente : voir page 151



DIMENSIONS	RÉFÉRENCES
Caissons hauteur bureau prof. 60cm, 3 tiroirs dont 1DS, livrés montés, plumier inclus	
A- Avec top L47xP60	?? 526 + fin.
B- Avec top L47xP70	?? 277 + fin.
C- Avec extension L80xP60	?? 267 + fin.

D- Avec extension L120xP60* ?? 226 + fin.

Remplacer ?? par le code correspondant au choix des poignées. Voir page 148

*rajouter pied de renfort si placé en retour de compact : cf options des bureaux compacts de la gamme concernée.

Caisson hauteur bureau prof. 80cm, 3 tiroirs dont 1DS, livré monté, plumier inclus	
E- Avec top L47xP80	?? 536 + fin.

Remplacer ?? par le code correspondant au choix des poignées. Voir page 148

Choix de finition - Code à indiquer après la référence						
	Chêne Clair	Chêne Gris	Blanc Perle	Érable	Hêtre	Noyer
Caissons et dessus monocouleur	CCC	NBN	GCG	PCP	HBH	YRY
avec dessus blanc perle	CCG	NBG		PCG	HBG	YRG
structure blanc perle, dessus ton bois	GCC	GCN		GCP	GCH	GCY
avec dessus anis	CCV	NBV	GCV	PCV	HBV	YRV
avec dessus jaune curry	CCJ	NBJ	GCJ	PCJ	HBJ	YRJ
avec dessus bleu argile	CCT	NBT	GCT	PCT	HBT	YRT

Options et classeurs ORGA



Option kit 2 tiroirs plats à la place du D.S. A rajouter à un caisson hauteur bureau prof.60 ou 80cm

	Chêne clair	Chêne gris	Blanc perle	Erable	Hêtre	Noyer
Références	??544CCC	??544NBN	??544GCG	??544PCP	??544HBH	??544YRY

Remplacer ?? par le code correspondant au choix des poignées. Voir page 148



Option façade supérieure de couleur pour caissons mobiles, hauteur bureau et consoles mobiles

	Anis	Jaune curry	Bleu argile
Références	TR400VE1	TR400JC1	TR400TQ1



Classeur mobile à rideau ORGA

	Blanc perle	Aluminium
L47*H117*P47, 3 tiroirs + support DS + 2 compartiments classeurs	ORGA110BLB	ORGA110ALB

Rangements Pro



Charnières dotées d'amortisseurs de fermeture

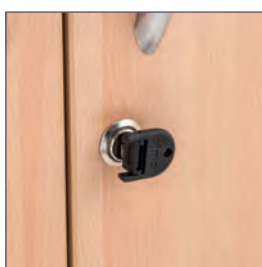

Clef rabattable



Top de finition structurel, ép. 25 mm



Système de fermeture des portes à 3 points

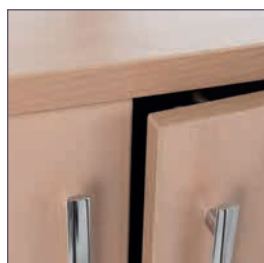

Dessus et portes munis de chants ABS antichoc 2mm



Joue de finition latérale optionnelle



Dos d'armoire en panneau plein ép. 16 mm



Pied avec vérin réglable de l'intérieur



Système de montage rapide

Informations techniques



Germes et bactéries réduits de 99.9% en 24h (norme ISO 22196 / JIS Z2801)

- Panneaux de particules surfacés mélaminés haute résistance, densité 700Kg/m³.
- Résistance au feu M3.
- Très faible émission de formaldéhyde (0.5 mg/m² soit inférieur à la norme E0,5).
- Panneaux issus de fournisseurs possédant la certification PEFC (bois issu de forêts durablement gérées)
- Portes et dessus munis de chant ABS antichoc rayonné ép.2mm.
- Charnières de portes avec amortisseur de fermeture et battement anti-bruit.
- Système d'assemblage rapide par goujons à expansion, boîtiers rasants et charnières clipsables.
- Tablettes réglables au pas de 32mm

Capacité de rangement

 classeur couché

 classeur debout

 dossiers suspendus

* avec option rail pour dossier suspendus

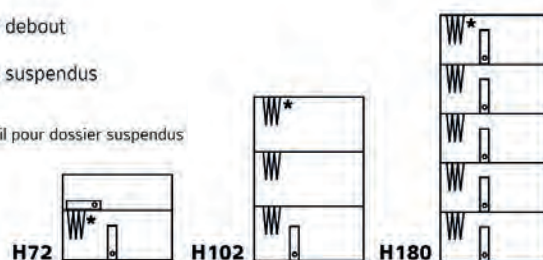

Choix de poignées



Poignées X
Inox brossé

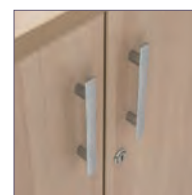

Poignées U
Acier chromé

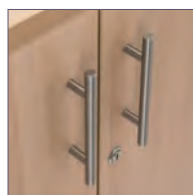

Poignées K
Acier brossé

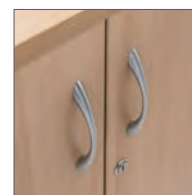

Poignées T
Zamac

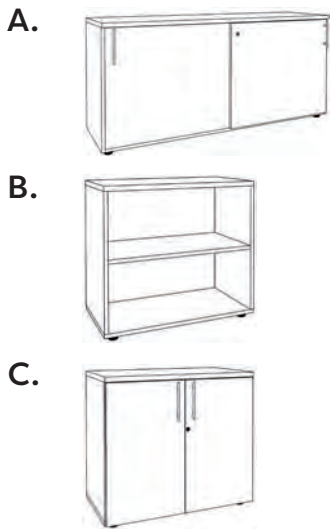

Armoires basses H73 x P47cm

RÉFÉRENCES

A. Crédence 2 portes coulissantes L160cm, 2 tablettes bois réglables + 1 séparation médiane

RP607 + finitions [Portes] [Dessus] [Corps] + [Choix de poignées]

B. Armoire sans porte L80cm, 1 tablette bois réglable

RP872S + finition [Dessus] [Corps]

C. Armoire 2 portes L80cm, 1 tablette bois réglable

RP872 + finitions [Portes] [Dessus] [Corps] + [Choix de poignées]

Choix de finition : compléter les références par les codes couleurs dans l'ordre mentionné

	Chêne Clair	Chêne Gris	Blanc Perle	Érable	Hêtre	Noyer	Bleu Argile*	Jaune Curry*	Anis*
Portes	C	N	G	P	H	Y	T	J	
Dessus	C	N	G	P	H	Y	T	J	V
Corps	Anthracite	Aluminium	Blanc Perle						
	A	U	G						
Choix de poignées: préciser en fin de référence la lettre correspondante au modèle de poignées									
Modèles (voir page 152)	X	U	K	T					

**Coloris non disponible pour les crédences portes coulissantes*



Option kit 2 rails pour dossiers suspendus

A fixer sous tablette bois ou sous le haut de l'armoire. Permet un niveau de DS supplémentaire

DIMENSIONS	RÉFÉRENCES
L80cm	DSN80

Option Lot de 2 tablettes supplémentaires

Tablette bois :	RÉFÉRENCES		
	Aluminium	Anthracite	Blanc Perle
L80cm	RP608AL	RP608GA	RP608TG

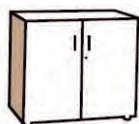

Option joue de finition latérale de couleur (l'unité)

DIMENSIONS	RÉFÉRENCES				
H73cm	Hêtre	Érable	Chêne clair	Chêne gris	Noyer
	RP072HB	RP072PC	RP072CC	RP072NB	RP072YR

Armoires mi hautes H102 x P47cm



A.



A. Armoire sans porte L80cm, 2 tablettes bois réglables

RP810S + finition [Dessus] [Corps]

Armoire sans porte L80cm, 2 tablettes métal pour DS réglables

RP811S + finition [Dessus] [Corps]

B.



B. Armoire 2 portes L80cm, 2 tablettes bois réglables

RP810 + finitions [Portes] [Dessus] [Corps] + [Choix de poignées]

Armoire 2 portes L80cm, 2 tablettes métal pour DS réglables

RP811 + finitions [Portes] [Dessus] [Corps] + [Choix de poignées]

C.



C. Armoire sans porte L100cm, 2 tablettes métal pour DS réglables

RP111S + finition [Dessus] [Corps]

D.



D. Armoire 2 portes L100cm, 2 tablettes métal pour DS réglables

RP111 + finitions [Portes] [Dessus] [Corps] + [Choix de poignées]

Choix de finition : compléter les références par les codes couleurs dans l'ordre mentionné

	Chêne Clair	Chêne Gris	Blanc Perle	Érable	Hêtre	Noyer	Bleu Argile*	Jaune Curry*	Anis*
Portes	C	N	G	P	H	Y	T	J	
Dessus	C	N	G	P	H	Y	T	J	V
	Anthracite	Aluminium	Blanc Perle						
Corps	A	U	G						
Choix de poignées: remplacer ? en fin de référence par la lettre correspondante au modèle de poignées									
Modèles (voir page 152)	X	U	K	T					

**Coloris non disponible pour les crédences portes coulissantes*



Option kit 2 rails pour dossiers suspendus

A fixer sous tablette bois ou sous le haut de l'armoire. Permet un niveau de DS supplémentaire

DIMENSIONS	RÉFÉRENCES
L80cm	DSN80
L100cm	DSN100
L120cm	DSN120

Option Lot de 2 tablettes supplémentaires

	RÉFÉRENCES		
Tablettes bois	Aluminium	Anthracite	Blanc Perle
L80cm	RP608AL	RP608GA	RP608TG
Tablettes métal	Aluminium	Anthracite	
L80cm	RP609AL	RP609GA	
L100cm	RP611AL	RP611GA	



Option joue de finition latérale de couleur (l'unité)

DIMENSIONS	RÉFÉRENCES				
	Hêtre	Erable	Chêne clair	Chêne gris	Noyer
H102cm	RP100HB	RP100PC	RP100CC	RP100NB	RP100YR
H180cm	RP180HB	RP180PC	RP180CC	RP180NB	RP180YR



Armoires hautes H180 x L80 x P47cm

RÉFÉRENCES



A. Armoire sans porte L80cm, 3 tablettes bois réglables + 1 semi fixe

RP880S + finition [Dessus] [Corps]

Armoire sans porte L80cm, 4 tablettes métal pour DS réglables

RP881S + finition [Dessus] [Corps]

B. Bibliothèque 2 portes basses L80cm, 3 tablettes bois réglables + 1 semi fixe

RP882 + finitions [Portes] [Dessus] [Corps] + [Choix de poignées]

C. Bibliothèque 2 portes basses + 2 portes vitrées claires L80cm, 3 tablettes bois réglables + 1 semi fixe

RP883 + finitions [Portes] [Dessus] [Corps] + [Choix de poignées]

D. Bibliothèque 2 portes basses + 2 portes vitrées dépolies L80cm, 3 tablettes bois réglables + 1 semi fixe

RP885 + finitions [Portes] [Dessus] [Corps] + [Choix de poignées]

E. Armoire 2 portes L80cm, 3 tablettes bois réglables + 1 semi fixe

RP880 + finitions [Portes] [Dessus] [Corps] + [Choix de poignées]

Armoire 2 portes L80cm, 4 tablettes métal pour DS réglables

RP881 + finitions [Portes] [Dessus] [Corps] + [Choix de poignées]

Choix de finition : voir page ci-contre
Choix de poignées: voir page ci-contre

Option serrure pour portes vitrées

RÉFÉRENCES

RP001

Option kit penderie, Tringle porte cintre à fixer sous une tablette bois

RÉFÉRENCES

RP002

AUTRES OPTIONS

- Kit 2 rails pour dossiers suspendus L80cm
- Lot de 2 tablettes supplémentaires L80cm
- Joue de finition latérale de couleur

VOIR PAGE CI-CONTRE

Armoires hautes H180 x L100 / L120 x P47cm



- | | |
|----|---|
| | RÉFÉRENCES |
| A. | A. Armoire sans porte L100cm, 4 tablettes métal pour DS réglables
RP181S + finition [Dessus] [Corps] |
| B. | B. Armoire 2 portes L100cm, 4 tablettes métal pour DS réglables
RP181 + finitions [Portes] [Dessus] [Corps] + [Choix de poignées] |
| C. | C. Armoire sans porte L120cm, 4 tablettes métal pour DS réglables
RP281S + finition [Dessus] [Corps] |
| D. | D. Armoire 2 portes L120cm, 4 tablettes métal pour DS réglables
RP281 + finitions [Portes] [Dessus] [Corps] + [Choix de poignées] |

Choix de finition : compléter les références par les codes couleurs dans l'ordre mentionné

	Chêne Clair	Chêne Gris	Blanc Perle	Érable	Hêtre	Noyer	Bleu Argile	Jaune Curry	Anis
Portes	C	N	G	P	H	Y	T	J	
Dessus	C	N	G	P	H	Y	T	J	V
	Anthracite	Aluminium	Blanc Perle						
Corps	A	U	G						
Choix de poignées : remplacer ? en fin de référence par la lettre correspondante au modèle de poignées									
Modèles (voir page 152)	X	U	K	T					



Option kit 2 rails pour dossiers suspendus

A fixer sous le haut de l'armoire.
Permet un niveau de DS supplémentaire

DIMENSIONS	RÉFÉRENCES
L100cm	DSN100
L120cm	DSN120

Option Lot de 2 tablettes supplémentaires

	RÉFÉRENCES	
Tablettes métal	Aluminium	Anthracite
L100cm	RP611AL	RP611GA
L120cm	RP622AL	RP622GA



Option joue de finition latérale de couleur (l'unité)

DIMENSIONS	RÉFÉRENCES				
	Hêtre	Erable	Chêne clair	Chêne gris	Noyer
H180cm	RP180HB	RP180PC	RP180CC	RP180NB	RP180YR

Armoires grande hauteur H245 x L80 x P47cm

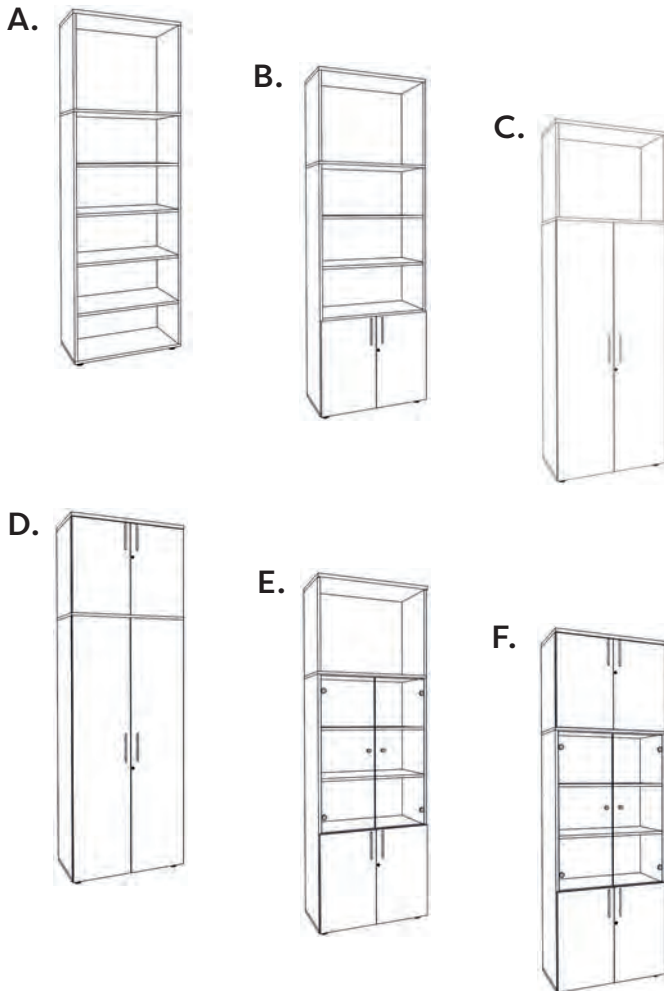

DIMENSIONS	RÉFÉRENCES
A. Rayonnage	
5 tablettes bois dont 2 réglables	P620 + fin
B. Armoire 2 portes basses	
2 portes basses, 5 tabl. bois dont 2 réglables	QP16 + fin
C. Armoire 2 grandes portes, ouverte en haut	
2 grandes portes, 5 tabl. bois dont 2 réglables	QP18 + fin
2 grandes portes, 5 tabl. métal DS réglables, 1 tabl. Bois	QP19 + fin
D. Armoire 4 portes sur toute la hauteur	
4 portes, 5 tabl. bois dont 2 réglables	QP20 + fin
4 portes, 5 tabl. métal DS réglables, 1 tabl. bois	QP21 + fin
E. Bibliothèque 2 portes basses + 2 portes vitrées	
2 portes basses, 2 portes vitrées, 5 tabl. bois dont 2 réglables	QP24 + fin
F. Bibliothèque 2 portes basses + 2 portes vitrées + 2 portes hautes	
2 portes basses, 2 portes vitrées, 2 portes hautes, 5 tabl. bois dont 2 réglables	QP25 + fin

Choix de finition (remplacer .fin dans la référence par les 2 lettres correspondantes au choix de finition)

Structure et tablettes	Top et portes					
	Chêne Clair	Chêne Gris	Blanc Perle	Érable	Hêtre	Noyer
Blanc perle	CCG*	NBG*	GCG*	PCG*	HBG*	YRG*
Aluminium	CCU*	NBU*	GCU	PCU	HBU	YRU*
Anthracite	CCA*	NBA*	GCA	PCA	HBA	YRA*

*coloris sur délai 3 semaines



Option kit 2 rails pour dossiers suspendus

A fixer sous tablette bois ou sous le haut de l'armoire. Permet un niveau de DS supplémentaire

DIMENSIONS	RÉFÉRENCES
L80cm	DSN80



Option serrure pour portes vitrées

RÉFÉRENCES
RP001

Option Lot de 2 tablettes supplémentaires

	RÉFÉRENCES		
Tablettes bois	Aluminium	Anthracite	Blanc Perle
L80cm	RP608AL	RP608GA	RP608TG
Tablettes métal	Aluminium	Anthracite	
L80cm	RP609AL	RP609GA	

Armoires Cubic



Informations techniques



*Germes et bactéries réduits de 99.9% en 24h
(norme ISO 22196 / JIS Z2801)*

- Panneaux de particules surfacés mélaminés haute résistance, densité 700Kg/m³.
- Epaisseur 25mm
- Résistance au feu M3.
- Très faible émission de formaldéhyde (0.5 mg/m² soit inférieur à la norme E0,5).
- Panneaux issus de fournisseurs possédant la certification PEFC (bois issu de forêts durablement gérées).
- Contour munis de chant ABS antichoc rayonné ép. 2mm.
- Fonds d'équerrage (2 sur version 16 cases / 1 sur version 6 cases).
- Dimensions utiles d'une case : H37xL37xP30cm.



Pied avec vérin réglable par le dessus

Choix de finitions



Chêne clair



Chêne gris



Blanc perle

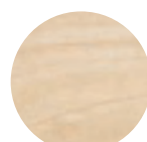

Erable



Hêtre

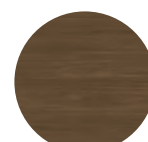

Noyer

Armoires Cubic



Choix de finitions

Chêne Clair Chêne Gris Blanc perle Érable Hêtre Noyer

CC

NB

GC

PC

HB

YR

DIMENSIONS

H84*L121*P30cm, 6 cases

H163*L160*P30cm, 16 cases

RÉFÉRENCES

CR084 + fin

CR160 + fin

Dimensions utiles d'une case: H37*L37*P30cm

RANGEMENT MULTIFONCTIONS



Modèles

	RÉFÉRENCE
A. Desserte mobile 2 colonnes H90*L60*P46cm à aménager	CP992 + fin
B. Armoire basse 2 colonnes H85*L60*P46cm à aménager	CP092 + fin

Aménagement intérieur

	Aluminium	Anthracite	Vert anis	Prune
Lot de 2 kits pour DS	CP001AL			
Lot 4 tablettes	CP002AL	CP002GA		
Lot 10 tiroirs H5cm*		CP005GA	CP005VE	CP005PR
Lot 6 tiroirs H10cm*		CP010GA	CP010VE	CP010PR

*chaque tiroir est livré avec 1 jeu d'étiquettes de 3 couleurs différentes

Capacité de rangement pour 1 colonne

Tiroir H10cm	Tiroir H5cm	Niveaux de D.S.	Niveaux de Classeurs
6	10	2	2

Choix de finition

	Hêtre	Blanc Perle
Top et rideaux		
Corps		
Aluminium	HBU	GCU
Anthracite	HBA	GCA



C. Armoire informatique mobile H159xL71xP60

1 tirette clavier coulissante, 1 plateau imprimante coulissant, 1 compartiment écran avec range CD et 1 compartiment bas	RÉFÉRENCE
Rideaux hêtre, corps alu	B514HBU
Rideaux et corps blanc perle	B514GC
Rideaux alu, corps blanc perle	B514GCU



D. Meuble mobile pour photocopieur H65xL80xP55

1 tablette supérieure fixe, 1 tablette intermédiaire réglable	RÉFÉRENCE
Anthracite, portes et dessus blanc perle	B508GCA
Anthracite, portes et dessus hêtre	B508HBA

ARMOIRES MÉTALLIQUES À RIDEAUX



Armoire basse H.105 x L.120 x P.45

RÉFÉRENCE

2 tabl. Métal réglables soit 3 niveaux de DS

TR811 + fin

Armoire haute H.198 x L.120 x P.45

RÉFÉRENCE

4 tabl. métal réglables soit 5 niveaux de DS

TR881 + fin

Choix de finition

	Rideaux						
Corps	Chêne Clair	Blanc Perle	Érable	Hêtre	Chêne Gris	Aluminium	Anthracite
Blanc	CCB	GCB	PCB	HBB	NBB	ALB	GAB
Alu	CCU	GCU	PCU	HBU	NBU	ALU	GAU
Anthracite	CCA	GCA	PCA	HBA	NBA	ALA	GAA

Informations techniques



Rail encastré dans le socle



Détail poignée



Vérin réglable de l'intérieur

Options

OPTION CADRE TÉLESCOPIQUE POUR DOSSIERS SUSPENDUS (3 MAXI PAR ARMOIRE L120)

RÉFÉRENCE

MT800NO1

OPTION LOT DE 2 TABLETTES SUPPLÉMENTAIRES

blanc

aluminium

anthracite

MT810BL4

MT810UM4

MT810GA4

OPTION TOP DE FINITION (PLATEAU EP.25MM BORDÉ DE 4 CHANTS ANTICHOC ABS 2MM)

Chêne Clair	Chêne Gris	Blanc Perle	Érable	Hêtre	Noyer	Bleu argile	Vert anis	Jaune Curry
MQ120CC3	MQ120NB3	MQ120TG3	MQ120PC3	MQ120HB3	MQ120YR3	MQ120TQ3	MQ120VE3	MQ120JC3

ELECTRIFICATION ET TOP ACCESS

Des accessoires astucieux et fonctionnels pour le branchement de vos outils périphériques et appareils nomades.

A.



B.



C.



D.



E.



ELECTRIFICATION ET TOP ACCESS

A. Top access LB288 en aluminium avec trappe et balai passage de câbles L28xP8cm

Sans découpe de plateau

COLORIS	RÉFÉRENCES
Aluminium	LB288AL
Noir	LB288NO

Option boîtier réceptacle en métal pour bloc multiprises L29,5xH9,5xP9,5cm utiles

Noir	LB289NO
------	---------

A.

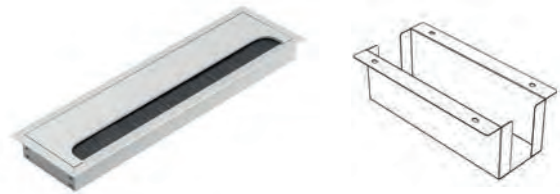

B. Boîtier d'alimentation escamotable en acier, TELEBLOCK, 2 prises 220v + 2 USB 5v, L26.5xP13cm

Livré câblé prêt à l'emploi, sans découpe de plateau

COLORIS	RÉFÉRENCES
Blanc	PBU2BL
Noir	PBU2NO

B.



C. Top access en inox brossé INBOX, équipé de 2 prises 220v + 2 USB 5v + 1 HDMI + 1 RJ45

Livré câblé prêt à l'emploi, sans découpe de plateau

COLORIS	RÉFÉRENCES
Aluminium	INBOX01AL
Noir	INBOX01NO

C.



Option découpe de plateau (délai 3 semaines)

Fournir un plan précis de position sur plateau (croquis du point central de la position souhaitée). Suivant les contraintes techniques, votre plan pourra être modifié et soumis à votre approbation.

MODÈLES	RÉFÉRENCES
Pour top access LB288	DECLB01
Pour top access TELEBLOCK	DECTL01
Pour top access INBOX	DECIN01

D. Obturateur d'alimentation VPAD, 1 prises 220v + 2 USB 5v

Livré câblé prêt à l'emploi, se positionne à la place d'un obturateur sans outillage particulier. Pour position sur gamme EXPRIM, nous consulter.

COLORIS	RÉFÉRENCES
Blanc	VPAD060BL
Noir	VPAD060NO

D.



Option prise RJ45 : se met en lieu et place d'1 prise USB. 1 seule possible par boîtier, longueur 2m.

VPADRJ45

E. Chargeur sans fil à induction.

Livré câblé prêt à l'emploi, se positionne à la place d'un obturateur sans outillage particulier. Technologie Qi compatible avec la plupart des Smartphones actuels

COLORIS	RÉFÉRENCES
Aluminium	LEG077

E.



BRAS SUPPORTS ÉCRANS, SUPPORT UC, GESTION DES CÂBLES

Des équipements qui favorisent l'ergonomie et la gestion de l'environnement informatique.



BRAS SUPPORTS ÉCRANS, SUPPORT UC, GESTION DES CÂBLES

A.

A. Bras supports écrans (fixation VESA pour écran jusqu'à 32") Aluminium finition noir mate

Articulation assistée par vérin à gaz avec réglage de tension.
Passage de câbles intégré. Fixation par pince-étau ou perçage Ø 10mm

	RÉFÉRENCE
Bras simple	DMPRO1S
Bras double	DMPRO2D

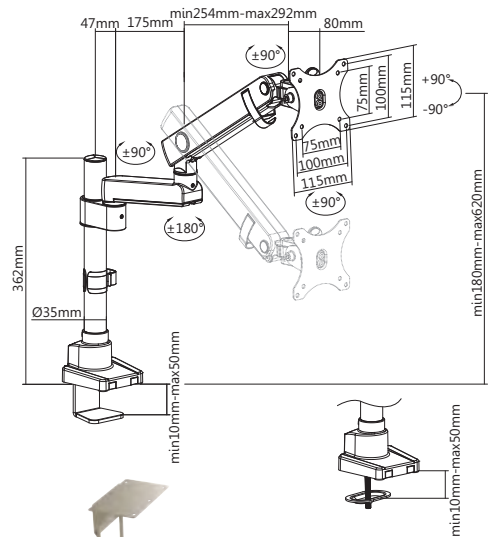

B.

B. Support UC métal à fixer sous plateau

Largeur réglable de 15 à 29cm; hauteur UC 43,5cm maxi
Acier revêtu d'époxy aluminium

RÉFÉRENCE
AE510AL



C.

C. Descente de câbles FLAP (en ABS, orientable et inclinable)

Blanc	Noir	Aluminium
XEFV0000	XEFV0001	XEFV0002



D.

D. Descente de câbles HELIX (extensible de 68 à 120cm)

Finition chrome, balais blanc

RÉFÉRENCE
HELIX02CHB



E.

E. Support horizontal de câbles FLEX (le lot de 5)

ABS teinté aluminium

RÉFÉRENCE
XEFX0005



F.

F. Gaine passe câbles horizontale ou verticale L.60cm

Adhésive, en PVC noir avec séparation des fluides. Sécable à dimension.

RÉFÉRENCE
CABLE60

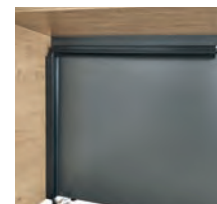

Tables ovales & carrés modulaires



Plan d'implantation

Disposez de branchements à portée de main grâce aux boîtiers TELEBLOCK (voir page 162).

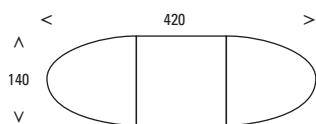

- Table ovale modulaire L280 chêne gris, pieds croix

- Extension L140 chêne gris

- Boîtier d'alimentation TELEBLOCK noir



Plan d'implantation

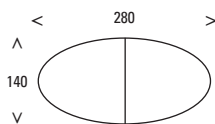

- 1 table ovale modulaire L280 chêne clair, pieds EXPRIM carbone.

- 2, top access INBOX (voir page 162).

- 8 chaises WELL (voir page 189).

Tables ovales & carrés modulaires



La table carré 140 cm permet de réunir jusqu'à 8 participants en optimisant le ratio M2/individu.

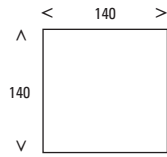

Pied croix

DIMENSIONS	RÉFÉRENCES
A. Tables carrés 140x140, 8 personnes	
Pied croix	MX140 + fin.
Pied tube rond	MT140 + fin
Pied EXPRIM	EX140 + fin

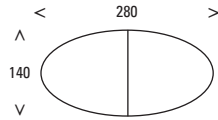

Pied tube rond

DIMENSIONS	RÉFÉRENCES
B. Tables ovales modulaires L280xP140, 10 personnes	
Pied croix	MX280 + fin.
Pied tube rond	MT280 + fin
Pied EXPRIM	EX280 + fin

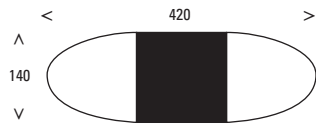

Pied exprim

DIMENSIONS	RÉFÉRENCES
C. Extensions L.140 x P.140 pour tables modulaires (permet de rajouter jusqu'à 4 personnes)	
Pied croix	MX980 + fin.
Pied tube rond	MT980 + fin
Pied EXPRIM	EX980 + fin

Choix de finition tables carrées et ovales

	Chêne Clair	Chêne Gris	Blanc Perle	Érable	Hêtre	Noyer
pied croix couleur plateaux	CCC	NBN	GCG	PCP	HBH	YRY
pied tube et EXPRIM blanc	CCB	NBB	GCB	PCB	HBB	YRB
pied tube et EXPRIM alu	CCU	NBU	GCU	PCU	HBU	YRU
pied tube et EXPRIM carbone	CCA	NBA	GCA	PCA	HBA	YRA

Tables rondes et tonneau



Pied croix



Pied tube rond



Pied exprim



Pied tulipe



DIMENSIONS	RÉFÉRENCES
A. Tables rondes Ø 100, 4 personnes	
Pied croix	MX190 + fin.
Pied tube rond	MT190 + fin
Pied EXPRIM	EX190 + fin
Pied tulipe	MQ190 + fin



DIMENSIONS	RÉFÉRENCES
B. Tables rondes Ø 120, 4 à 5 personnes	
Pied croix	MX191 + fin.
Pied tube rond	MT191 + fin
Pied EXPRIM	EX191 + fin
Pied tulipe	MQ191 + fin



Pied panneau

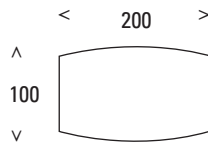

DIMENSIONS	RÉFÉRENCES
C. Tables tonneaux L.200 x P100, 8 personnes	
Pied panneau	MX196 + fin.
Pied tube rond	MT196 + fin
Pied EXPRIM	EX196 + fin
Pied tulipe	MQ196 + fin

Choix de finition table rondes et tonneaux

	Chêne Clair	Chêne Gris	Blanc Perle	Érable	Hêtre	Noyer
Pied blanc	CCB	NBB	GCB	PCB	HBB	YRB
Pied aluminium	CCU	NBU	GCU	PCU	HBU	YRU
Pied anthracite	CCA	NBA	GCA	PCA	HBA	YRA

Tables Abattantes

Plan d'implantation

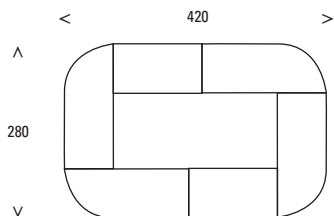

- 4 tables avec angle à gauche intégré L200xP80 chêne gris
- 2 tables L140xP80 chêne gris
- Pieds blancs



Informations techniques

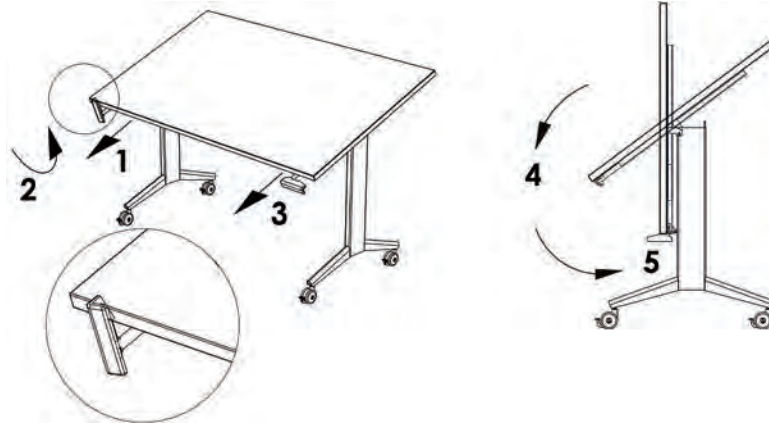

Accroche entre tables



Poignée de déverrouillage



Roulette auto-bloquante

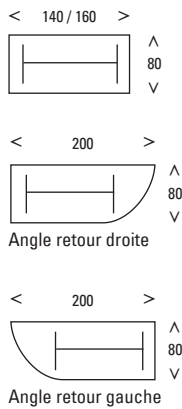

DIMENSIONS	RÉFÉRENCES
Tables de réunion abattantes	
Table 140 x 80	EL148 + fin.
Table 160 x 80	EL168 + fin.
Table 200x80 angle à droite	EL204 + fin.
Table 200x80 angle à gauche	EL205 + fin.

Choix de finition

	Chêne Clair	Chêne Gris	Blanc Perle	Érable	Hêtre	Noyer
Pied blanc	CCB	NBB	GCB	PCB	HBB	YRB
Pied alu	CCU	NBU	GCU	PCU	HBU	YRU

Tables Polyvalentes

Plan d'implantation

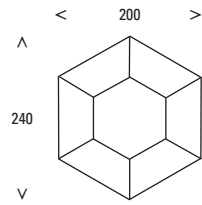

- 6 tables trapèzes 120, blanc perle
- pieds carrés alu.





Plan d'implantation

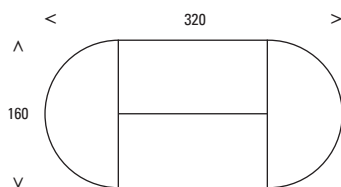

- 2 tables rectangulaires L160.
- 2 tables ½ lune L160.
- Plateaux chêne clair, pieds ronds anthracites.
- 10 chaises ISO'R (voir page 188).

Tables Polyvalentes



A.

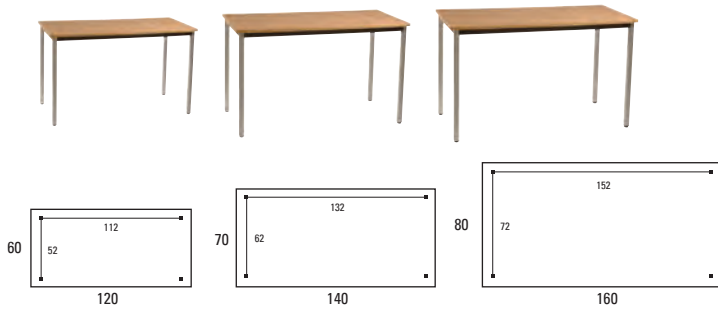

B.

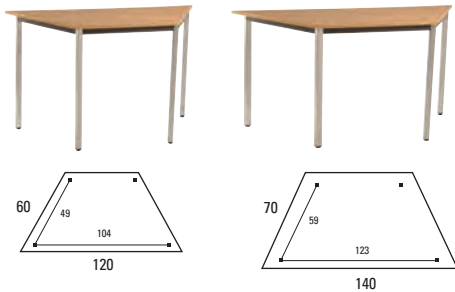

C.

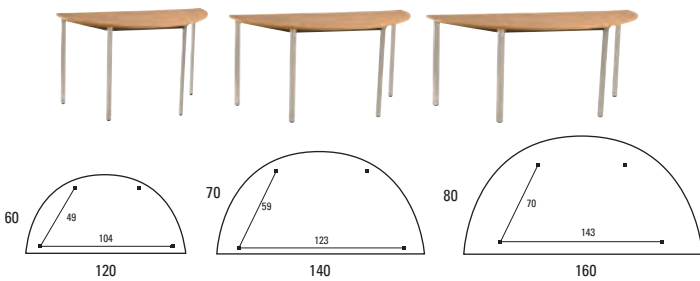

Informations techniques

Plateaux

- Panneaux de particules surfacés mélaminés haute résistance, densité 700Kg/m³.
- Résistance au feu M3.
- Très faible émission de formaldéhyde (0,5 mg/m² soit inférieur à la norme E0,5)
- Panneaux issus de fournisseurs possédant la certification PEFC (bois issus de forêts durablement gérées)
- Épaisseur 19mm avec cadre de renfort en tube métallique section 50x20mm livré déjà assemblé au plateau

DIMENSIONS	RÉFÉRENCES
A. Tables rectangulaires	
Pieds carrés	
120x60	RM126C + fin
140x70	RM147C + fin
160x80	RM168C + fin
Pieds ronds	
120x60	RM126R + fin
140x70	RM147R + fin
160x80	RM168R + fin

DIMENSIONS	RÉFÉRENCES
B. Tables trapèzes	
Pieds carrés	
120x60	RM226C + fin
140x70	RM247C + fin
Pieds ronds	
120x60	RM226R + fin
140x70	RM247R + fin

DIMENSIONS	RÉFÉRENCES
C. Tables 1/2 lune	
Pieds carrés	
120x60	RM326C + fin
140x70	RM347C + fin
160x80	RM368C + fin
Pieds ronds	
120x60	RM326R + fin
140x70	RM347R + fin
160x80	RM368R + fin

Piètements

- Pied tube métallique carré de section 30x30mm ou rond diamètre 40mm
- Munis de vérins de mise à niveau
- Hauteur totale 725mm

Choix de finition

	Chêne Clair	Blanc Perle	Érable	Hêtre	Chêne gris
piéd alu	CCU	GCU	PCU	HBU	NBU
piéd anthracite	CCA	GCA	PCA	HBA	NBA

Les gammes de bureaux à pieds partagés permettent aussi de réaliser des tables de réunion fonctionnelles et originales



Table réalisée avec des plans rectangulaires EXPRIM 4 pieds et 2 pieds chêne gris/carbone (voir page 66)



Table conçue à partir de postes double face départ et suivant AERIS noyer/carbone (voir page 50)



Ensemble réalisé avec des postes simple face départ et suivant STEELY chêne clair/blanc dotés de voile de fond translucide (voir page 42)

Focus

garantie
ans **5**

Informations techniques

- Composants
Piètement en fonte aluminium poli, structure assise et dossier en multiplis hêtre + mousse.
- Densité
Assise et dossier 30 Kg/M3.
- Revêtement
Cuir pleine fleur pour assise, dossier et accoudoirs.
- Mécanisme
Basculant à axe décentré avec blocage multi-positions, réglage de tension, système anti-retour.
- Conformité
NF EN 1335.1/2/3, fabrication sous système assurance qualité ISO 9001 et environnemental ISO 14001.

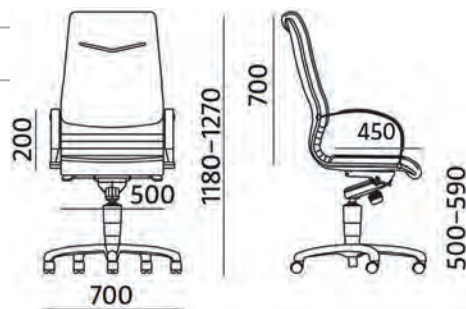

RÉFÉRENCES

Fauteuil direction, mécanisme basculant décentré

Fauteuil de travail

FOCUS

Fauteuil visiteur sur pied luge*

VISITDIR

*vendu par 2, pas de décollisage possible. Empilable par 4

Estro

garantie
ans
5

Informations techniques

- Composants
Piètement en fonte aluminium poli, structure assise et dossier en multiplis hêtre + mousse.
- Densité
Assise et dossier 30 Kg/M3.
- Revêtement
Cuir pleine fleur pour assise, dossier et accoudoirs.
- Mécanisme
Basculant centré avec réglage de tension.
- Conformité
NF EN 1335.1/2/3, fabrication sous système assurance qualité ISO 9001 et environnemental ISO 140001.

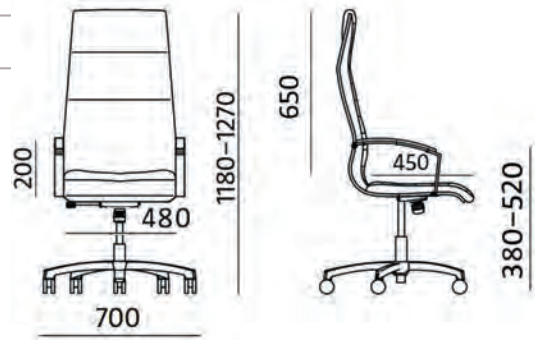

RÉFÉRENCES

Fauteuil direction, mécanisme basculant

Fauteuil de travail

ESTRO

Fauteuil visiteur sur pied luge*

VISITDIR

*vendu par 2, pas de décollisage possible. Empilable par 4

garantie
5
ans

Adjust blanc

Informations techniques

- Composants
Piètement en polyamide renforcé munis de roulettes polyvalentes toutes surfaces Ø60mm, assise en mousse PUR injectée dans un moule d'une épaisseur de 5 cm, armature dossier en polypropylène avec renfort lombaire réglable (85mm).
- Densité
Assise 70 Kg/M3.
- Revêtement
Assise : tissu ERA résistance au feu BS EN 1021 - 1:2014, BS EN 1021 - 2:2014, BS 7176 : 2007 LOW HAZARD, résistance à l'abrasion 100 000 cycles. Composition 100% polyester.
Dossier : résille 3D (34 % polyester, 58 % polyamide, 8 % polyacrylique).
- Mécanisme
Synchrone premium à réglage automatique de tension, blocage multi-positions, système anti-retour, translation d'assise (60mm).
- Conformité
NF EN 1335.1/2/3, fabrication sous système assurance qualité ISO 9001, environnemental ISO 14001 et management de la santé et de la sécurité au travail OHSAS 18001.

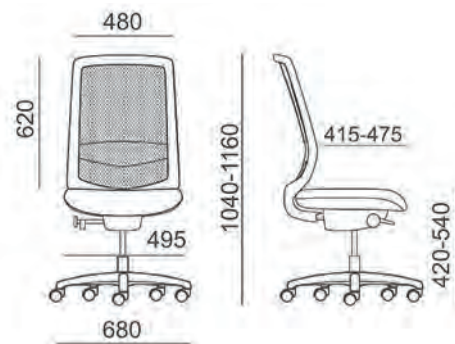

Adjust noir



RÉFÉRENCES

Siège de travail sans accoudoir, mécanisme synchrone premium autorégulé, livré prémonté

Structure blanche

ADJUSTW + fin

Structure noire

ADJUSTB + fin

Options

Paire d'accoudoirs 3D blancs

REG203W

Paire d'accoudoirs 3D noirs

REG203B

Choix de finition

	Noir	Bleu denim	Gris
Tissu Era	52	49	58

Version structure blanche : résille noire pour assise noire / résille grise pour assise bleue denim ou grise
 Version structure noire = résille noire pour assise noire, bleue denim ou grise

garantie
5
ans



Tisseo blanc

Informations techniques

- Composants
Piètement en polyamide renforcé munis de roulettes polyvalentes toutes surfaces Ø60mm, assise et dossier en multiplis hêtre + mousse, armature en polypropylène (lamelle souple pour le dossier). Dossier réglable en hauteur (65mm) par crémaillère up & down.
- Densité
Assise en mousse bi-couche 35Kg/M3 + 40Kg/M3. Dossier 35Kg/M3.
- Revêtement
Tissu Cagliari : résistance au feu EN 1021-1 (test cigarette), résistance à l'abrasion 90 000 cycles. Composition 100% polyester.
Tissu Bondai : résistance au feu EN 1021-1, EN 1021-2, BS 5852 Crib 5, BS 7176 MEDIUM HAZARD (classement M1), résistance à l'abrasion 150 000 cycles. Composition 100% polyester.
- Mécanisme
Synchrone premium avec réglage de tension, blocage multi-positions, système anti-retour, translation d'assise (50mm).
- Conformité
NF EN 1335.1/2/3, fabrication sous système assurance qualité ISO 9001, environnemental ISO 140001 et management de la santé et de la sécurité au travail OHSAS 18001.

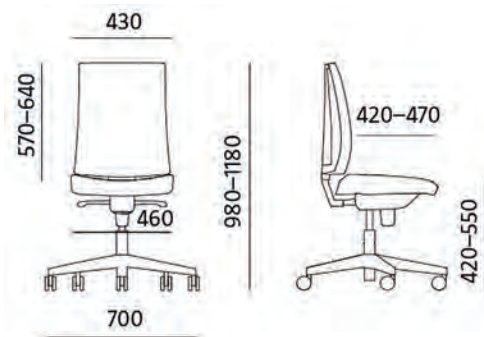

Tisseo noir



RÉFÉRENCES

Siège de travail sans accoudoir, mécanisme synchrone premium

Structure blanche, tissu CAGLIARI	TISSEOWC + fin
Structure blanche tissu BONDAĬ (délai 5 semaines)	TISSEOWB + fin
Structure noire, tissu CAGLIARI	TISSEOBC + fin
Structure noire tissu BONDAĬ (délai 5 semaines)	TISSEOBB + fin

Options

Paire accoudoirs 2D blancs	REG202W
Paire accoudoirs 2D noirs	REG202B



Choix de finition

	Noir	Gris clair	Bleu
Tissu CAGLIARI	11	12	22

	Anthracite	Prairie	Bleu guède	Rouge	Orange
Tissu BONDAĬ	8010	7048	6003	4011	3005



garantie
5
ans

Airsit blanc

Informations techniques

- Composants
Piètement en polyamide renforcé munis de roulettes polyvalentes toutes surfaces Ø60mm, assise et dossier en multiplis hêtre, assise armature en polypropylène + mousse / dossier cadre en polypropylène semi-rigide + résille portante 100% polyester. Dossier réglable en hauteur (65mm) par crémaillère up & down.
- Densité
Assise en mousse bi-couche 35Kg/M3 + 40Kg/M3.
- Revêtement
Tissu Cagliari : résistance au feu EN 1021-1 (test cigarette), résistance à l'abrasion 90 000 cycles. Composition 100% polyester.
Tissu Bondai : résistance au feu EN 1021-1, EN 1021-2, BS 5852 Crib 5, BS 7176 MEDIUM HAZARD (classement M1), résistance à l'abrasion 150 000 cycles. Composition 100% polyester.
- Mécanisme
Synchrone premium avec réglage de tension, blocage multi-positions, système anti-retour, translation d'assise (50mm).
- Conformité
NF EN 1335.1/2/3, fabrication sous système assurance qualité ISO 9001, environnemental ISO 140001 et management de la santé et de la sécurité au travail OHSAS 18001.

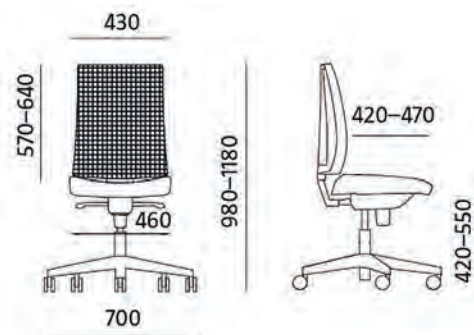

Airsit noir



RÉFÉRENCES

Siège de travail sans accoudoir, mécanisme synchrone premium

Structure blanche, tissu CAGLIARI	AIRSITWC + fin
Structure blanche tissu BONDAÏ (délai 5 semaines)	AIRSITWB + fin
Structure noire, tissu CAGLIARI	AIRSITBC + fin
Structure noire tissu BONDAÏ (délai 5 semaines)	AIRSITBB + fin

Options

Paire accoudoirs 2D blancs	REG202W
Paire accoudoirs 2D noirs	REG202B



Choix de finition

	Noir	Gris clair	Bleu
Tissu CAGLIARI	11	12	22

	Anthracite	Prairie	Bleu guède	Rouge	Orange
Tissu BONDAÏ	8010	7048	6003	4011	3005

ISO&ISO'R

garantie
5
ans



www.lux.com
ID 189000009

Informations techniques

- **Composants**
Piètement en tube acier section 30x15mm revêtu de peinture époxy, structure assise et dossier en multiplis hêtre + mousse, coque en polypropylène injecté avec contreplaqué, cadre en polypropylène injecté avec résille portante 100% polyester pour ISO'R.
- **Densité**
Assise et dossier 25 Kg/M3.
- **Revêtement**
Tissu Cagliari : résistance au feu EN 1021-1 (test cigarette), résistance à l'abrasion 90 000 cycles. Composition 100% polyester.
- **Conformité**
NF EN 1335.1/2/3, fabrication sous système assurance qualité ISO 9001, environnemental ISO 140001 et management de la santé et de la sécurité au travail OHSAS 18001.

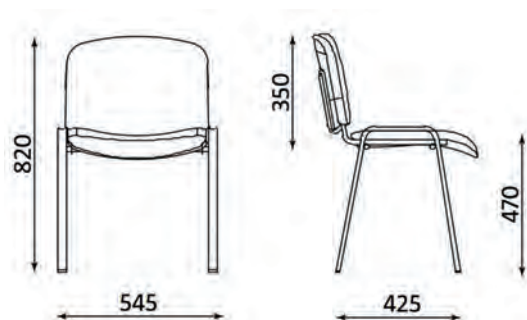

ISO



ISO'R



RÉFÉRENCES

Chaise empilable

Dossier et assise tissu Cagliari

ISOC

Dossier résille, assise tissu Cagliari

ISAIRC

Choix de finition

	Noir	Gris clair	Bleu
Tissu CAGLIARI	11	12	22

garantie
5
ans

Informations techniques

- Composants
Structure assise et dossier en multiplis hêtre + mousse, piètement métal revêtu de peinture époxy imitation hêtre.
- Densité
Assise et dossier 24 Kg/M3.
- Revêtement
Tissu 100% polyester, résistance au feu EN 1021-1 (test cigarette), résistance à l'abrasion 150 000 cycles.

Sièges

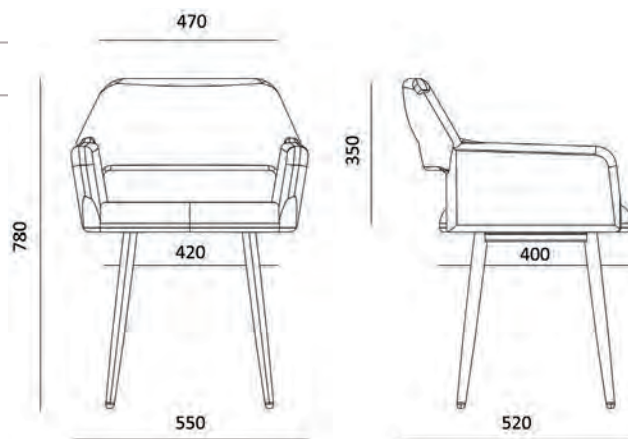

RÉFÉRENCES

Fauteuil soft seating

WELL + fin

Choix de finition

Grège	Jonquille	Anthracite	Gris chiné
AG41	AG63	9994	0211

Bonnie

garantie
5
ans

Informations techniques

- Composants
Structure en hêtre massif section 40x40mm, coque hêtre multiplis ep. 12mm, piètement hêtre massif section 45/30x30mm munis de patins anti trace.
- Placet d'assise
Mousse haute résilience densité 30kg/M3 revêtu de tissu Bondai. Classement au feu M1, résistance à l'abrasion 150 000 cycles.

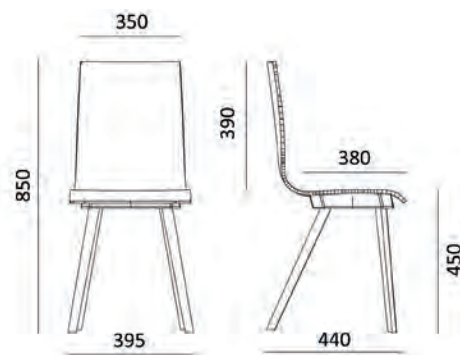

RÉFÉRENCES

Chaise coque en hêtre

Vendue par 2, pas de décollissage possible

Chaise coque en hêtre

BONNIE

Option placet d'assise tissu Bondai

PLBOB + fin

Choix de finition

	Anthracite	Gris clair	Bleu guède	Anis
Tissu Bondai	8010	8078	6003	7032

Clyde

garantie
5
ans

Informations techniques

- Composants
Structure en hêtre massif section 40x40mm, coque hêtre multiplis ep.12mm, piètement hêtre massif section 45/30x30mm munis de patins anti trace.
- Placet d'assise
Mousse haute résilience densité 30kg/M3 revêtu de tissu Bondai. Classement au feu M1, résistance à l'abrasion 150 000 cycles.

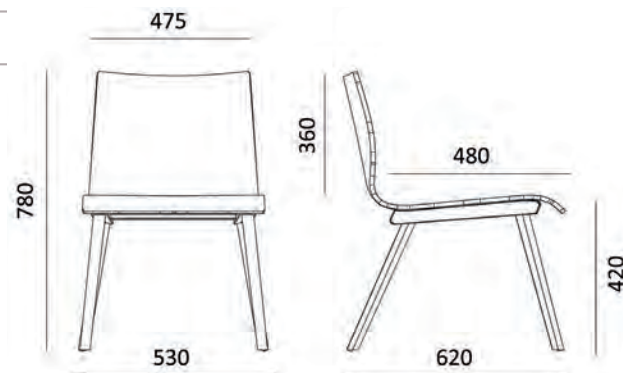

RÉFÉRENCES

Chauffeuse coque en hêtre**Vendue par 2, pas de décollage possible**

Chaise coque en hêtre

CLYDE

Option placet d'assise tissu Bondai

PLCLB + fin

Choix de finition

	Anthracite	Gris clair	Bleu guède	Anis
Tissu Bondai	8010	8078	6003	7032

Smash

garantie
5
ans

Informations techniques

- Dimensions
Assise : profondeur 455 mm, largeur 455 mm, hauteur 445 mm.
Dossier : hauteur 345 mm, largeur 450 mm.
- Composants
Piètement en tube acier diam. 25 mm revêtu de peinture époxy et munis de patins en polyamide noir, structure en polypropylène injecté teinté dans la masse, système d'accrochage de série.
- Densité
Assise 35 Kg/M3 pour la version tissu.



RÉFÉRENCES

Chaise empilable, dossier polypro noir, assise tissu
Vendue par 4, panachage couleur possible

Revêtement

Tissu Xtreme (délai 4 semaines) SHB021 + fin.

Chaise empilable, assise et dossier polypro
Vendue par 4, panachage couleur possible

Revêtement

Polypro noir (délai 4 semaines)	SHA021
polypro blanc (délai 4 semaines)	SHA022
Polypro gris (délai 4 semaines)	SHA023
Polypro vert (délai 4 semaines)	SHA025
Polypro rouge (délai 4 semaines)	SHA026



Choix de finition

	Noir	Anthracite	Gris clair	Bleu	Rouge	Orange	Prune	Anis
Xtreme	B009	B172	B094	B082	B079	B076	B084	B741

garantie
5
ans**Informations techniques**

- Dimensions
Assise : profondeur 400 mm, largeur 400 mm, hauteur 760 mm.
- Composants
Piètement en tube acier diam. 16 mm avec repose pied en tube diam. 10 mm chromé et munis de patins en polyamide noir, assise en polypropylène injecté teinté dans la masse.



RÉFÉRENCES

Tabouret haut (hauteur assise 76cm)

Noir (délai 4 semaines)

EAA041

Blanc (délai 4 semaines)

EAA047

Nuancier Siège

ERA



Noir



Gris

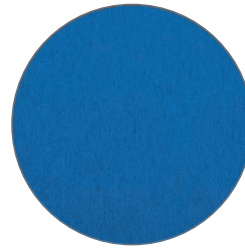

Bleu denim

CAGLIARI



Noir

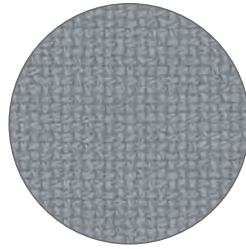

Gris clair

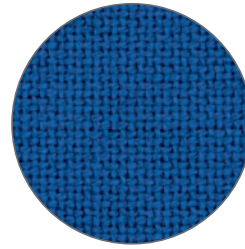

Bleu

BONDAÏ

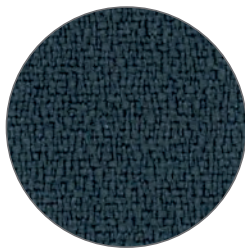

Anthracite

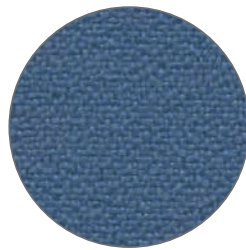

Bleu guède

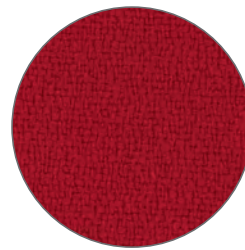

Rouge

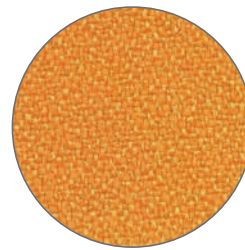

Orange

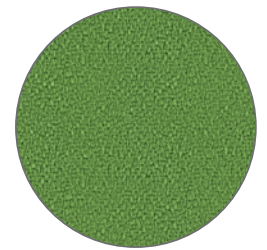

Prairie

XTREME



Noir



Anthracite

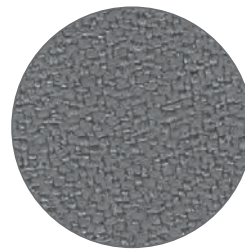

Gris clair

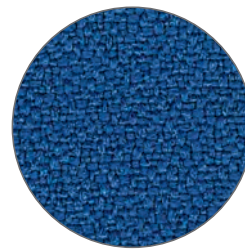

Bleu

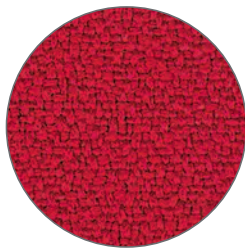

Rouge



Orange



Prune

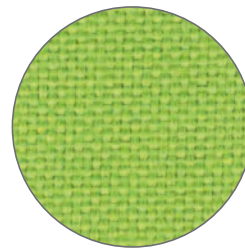

Anis



Chêne clair



Chêne gris



Noyer



Carbone Chants Chêne clair



Erable



Hêtre

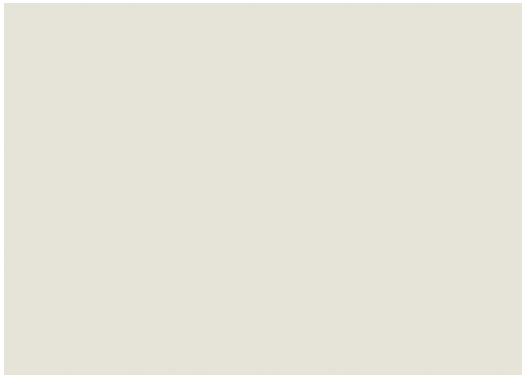

Blanc perle



Anthracite/carbone (1)



Jaune curry (1)



Bleu argile (1)



Anis (1)

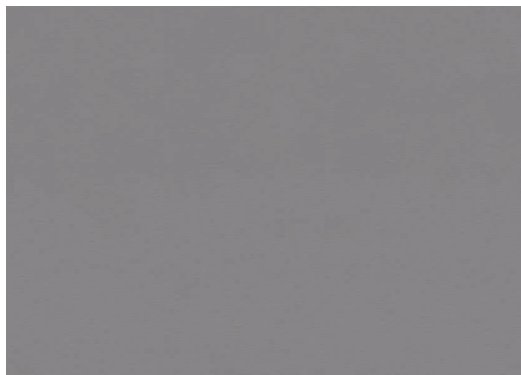

Aluminium (1)

(1) décors non disponibles pour plateaux principaux de bureaux

NUANCIER MÉTAL



Anthracite/Carbone

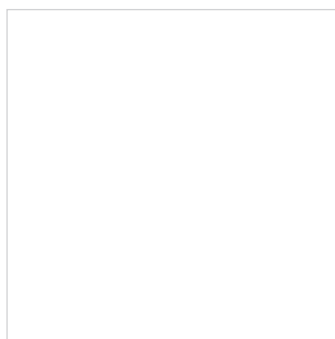

Blanc



Aluminium

FORMES & DIMENSIONS DES GAMMES «AMÉNAGEMENT»

PLANS RECTANGULAIRES

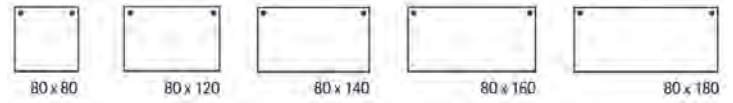

PLAN DOUBLE VAGUES

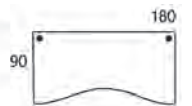

PLANS COMPACTS

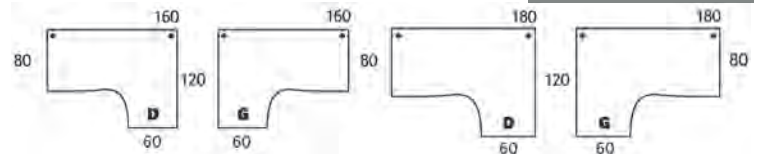

PLANS COMPACTS MANAGER

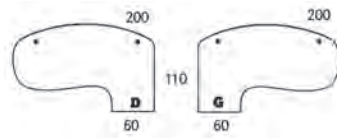

PLANS COMPACTS SYMÉTRIQUES

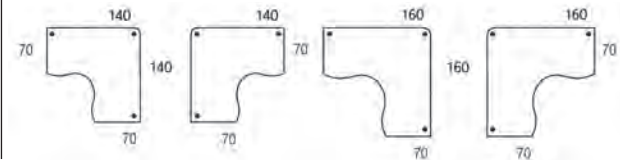

PLAN 120°

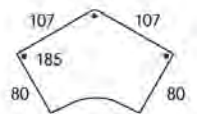

EXTENSIONS ET DEMI-LUNES

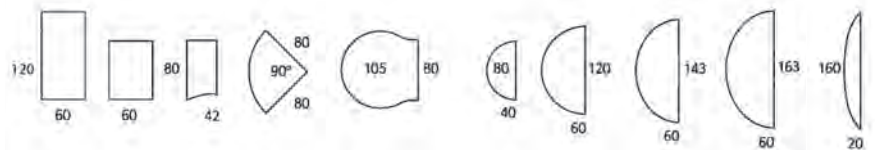

CAISSONS MOBILES ET HAUTEUR BUREAU

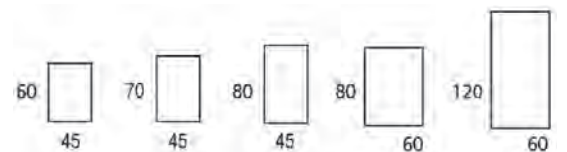

La position des trous pré-débochant des plateaux est matérialisée par le symbole •

BUROCEAN

LE BIEN - ÊTRE AU BUREAU

MOBILIER DE BUREAU FABRIQUÉ EN FRANCE



Pierre angulaire entre vous et Burocean, nos distributeurs-experts vous font bénéficier de leur savoir-faire en matière d'aménagement d'espaces tertiaires. Sélectionnés et reconnus pour leur professionnalisme, ils vous accompagnent dans vos projets, de la conception jusqu'à la mise en œuvre. Ils vous conseillent et réalisent des études en 3D afin de vous proposer la meilleure solution d'implantation en intégrant les notions de bien-être et bien vivre au bureau. Ils assurent la livraison et l'installation sur site et sauront ensuite faire évoluer votre aménagement au rythme de vos besoins. L'alliance de notre métier d'industriel avec celui de nos partenaires vous assure des produits et des services de proximité de qualité et au meilleur prix grâce à la répartition de nos expertises respectives.

V O T R E P A R T E N A I R E B U R O C E A N

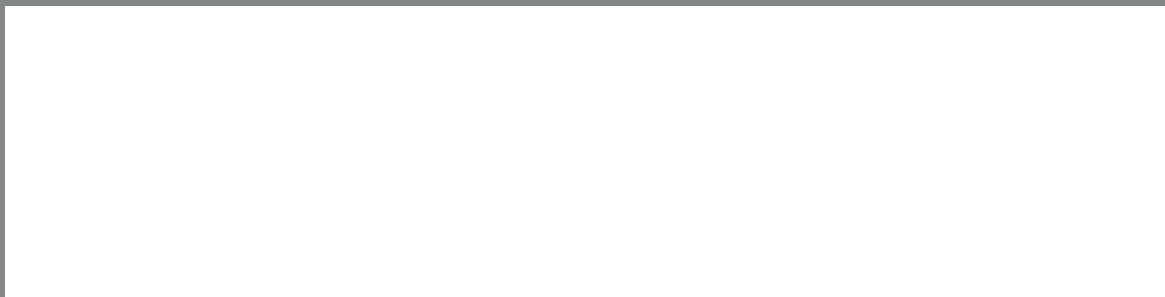

W W W . B U R O C E A N . C O M

BUROCEAN est une division de la société SIMMOB. N° RCS B556 580 033 Saintes - Siren 556 580 033 00018. Reproduction interdite sans autorisation écrite du fabricant. Nous nous réservons le droit de modifier les modèles sans avis préalable dans l'intérêt de notre clientèle. Les techniques d'impression, l'éclairage et la mise en place des meubles peuvent entraîner une interprétation des couleurs voisines de la réalité ; la perception personnelle de ces couleurs ne saurait être reprochée au fabricant ou à l'éditeur. - Agence 1, 2, 3 ! Simone : www.123simone.com - Crédits photographiques : Fotolia (© WavebreakMediaMicro, Sergej Toporkov, goodluz, Igor Sokolov, michaeljung, arsdigital, industrieblick, Kadmy, svedoliver, Kzenon, pressmaster, Photographee.eu, chungking, Victoria, eyetronic, Mexrix, rabbit75_fot, Pixel & Création, dglavinova, Natalie Prinz, Andrea Wilhelm, Pedro Cardoso.) - Conception graphique et mise en page : 1, 2, 3 ! Simone - Imprimé sur les presses de l'Imprimerie Rochelaise le nouvel R.

