

# Armoire à rideaux - Standard descriptif technique



**.mdd**

.mdd, créée en 1993 à Sępólno Krajeńskie en Pologne, est d'abord une histoire d'amitié entre Jaroslaw DABROWSKI et Zbigniew MATTYA.

Depuis l'origine, nous souhaitons incarner un modèle d'entreprise où l'humain est la première des préoccupations. Nous considérons que l'épanouissement personnel de chaque membre de notre équipe, est la clé de notre succès. Garder comme piliers des valeurs familiales participe à ce projet.

Nous créons du mobilier répondant aux besoins spécifiques des espaces de travail. Pour vous permettre de favoriser le travail collaboratif, la créativité et les échanges dans l'entreprise, nous vous proposons un mobilier design, conçu PAR et POUR l'homme. Grâce à notre politique de réinvestissement constant dans l'outil de production nous disposons d'un parc de machines modernes, permettant une fabrication de qualité. Citoyens du monde, nous agissons aujourd'hui en pensant aux générations de demain. Ainsi nous utilisons des matériaux au taux de recyclabilité proche de 95%.

**Le monde du travail est en mutation constante. Nous veillons, et collaborons avec des designers et nos clients, pour anticiper et être toujours au plus près du besoin.**



## Informations générales :

### Garantie :

Produits .mdd - **5 ans**

Composants électriques et tissus - **2 ans.**

### Mélaminé - certifié :



### Conforme aux normes :

PN-EN 14073-2:2006

### Densité du panneau :

12 mm - 690 - 750 kg/m<sup>3</sup>

18 mm - 650 - 690 kg/m<sup>3</sup>

28 mm - 610 - 630 kg/m<sup>3</sup>

36 mm - 610 - 630 kg/m<sup>3</sup>

### Montage :

le produit est livré pré-assemblé

### Emballage :

carton, film bulle, film étirable

## Armoire à rideaux

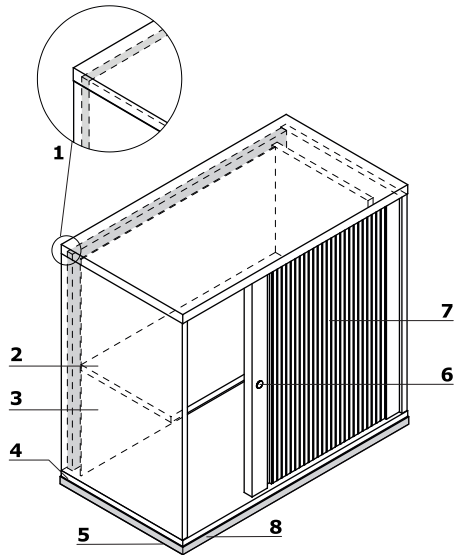

1. **Top** - mélaminé 28 mm, chants ABS
2. **Tablette** - mélaminé 18 mm, protection contre les chutes accidentelles, chants ABS
3. **Corps** - mélaminé 18 mm, chants ABS
4. **Base** - mélaminé 18 mm, chants ABS
5. **Vérins de réglage 27 mm** - mise à niveau depuis l'intérieur du meuble, course de 5 mm
6. **Serrure**
7. **Façade** - rideau ABS
8. **OPTION AVEC PLUS VALUE** - plinthe en métal, couleur: M009 - aluminium semi-mate

Armoire à rideaux \*

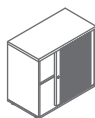

**A2L04**  
800 / 432 / 740  
34.5 kg

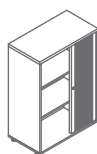

**A3L04**  
800 / 432 / 1129  
58 kg

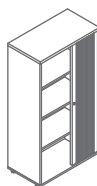

**A4L04**  
800 / 432 / 1481  
58 kg

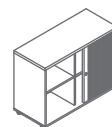

**A2L05**  
1000 / 432 / 740  
46 kg

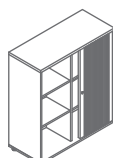

**A3L05**  
1000 / 432 / 1129  
61 kg

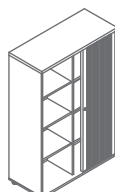

**A4L05**  
1000 / 432 / 1481  
73 kg

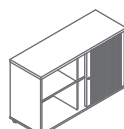

**A2L06**  
1200 / 432 / 740  
49.5 kg

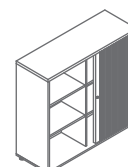

**A3L06**  
1200 / 432 / 1129  
67.4 kg

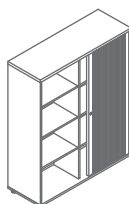

**A4L06**  
1200 / 432 / 1481  
81 kg

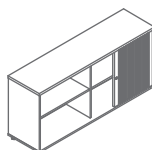

**A2L08**  
1600 / 432 / 740  
60 kg

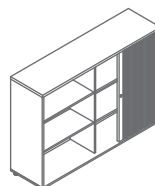

**A3L08**  
1600 / 432 / 1129  
81 kg

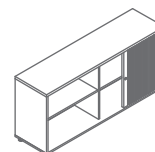

**A2L16**  
1610 / 432 / 740  
60 kg

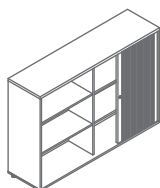

**A3L16**  
1610 / 432 / 1129  
81 kg

www.mdd.eu

\* Dimensions exprimées en millimètre : Largeur x Profondeur x Hauteur

## Top, base, corps



08 Noir \*

26 Aluminium  
satiné \*31 Chêne  
canadien

39 Bouleau clair



64 Cacao



67 Blanc pastel \*



106 Noyer



154 Anthracite \*



167 Chêne gris



168 Chêne naturel

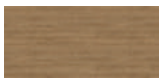

169 Chêne miel

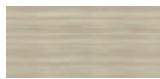

170 Acacia

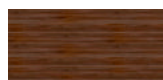

171 Noyer foncé

## Portes à rideaux

26 Aluminium  
satiné

67 Blanc pastel



154 Anthracite



08 Noir

\* corps - groupe II