

DIALOGUE

Les bureaux Dialogue offrent une esthétique pure et naturelle répondant aux tendances actuelles.

Ils se caractérisent par leurs piétements trapèze alliant la chaleur du bois massif à la solidité du métal. Grâce à sa variété de configurations et de solutions d'électrification, **Dialogue** s'inscrit dans les flex offices comme dans les espaces de coworking, faisant de cette gamme de mobilier une réponse idéale à tous les aménagements d'espaces de travail.





Bureaux individuels en quinconce sur console B-box

Blanc / Bois massif - Blanc
Console B-box Blanc

Table de réunion carrée
Blanc / Bois massif - Chêne fil



DIALOGUE

GARANTIE
10
ANS



Électrification

Plateaux équipés d'obturateurs Ø 80 mm, d'un Top Access simple finition blanc ou d'une échancrure de 2 cm, selon versions.



Plateau

Panneau mélaminé Structurex®, ép. 25 mm. Chants ABS anti-choc 2 mm.



Bureau individuel



Bureau multiposte

Vérins

Réglage par vérins pour corriger les défauts de planéité du sol.

Piètement

Piètement métal de section carrée 50 x 50 mm de type arche "A", finition époxy laqué blanc en partie supérieure et bois massif naturel verni 50 x 30 mm en partie inférieure.

DESCRIPTIF TECHNIQUE

- Plateaux mélaminés Structurex®, ép. 25 mm. Chants ABS anti-choc 2 mm.
- Plateaux équipés, selon les versions, d'obturateurs passe-câbles Ø 80 mm, finition blanc, d'un Top Access simple (dim. utiles L 30,9 cm / P 11,6 cm) blanc ou d'une échancrure de 2 cm pour le passage des câbles. Une goulotte de circulation de câbles est proposée en option.
- Piétements métal de section carrée 50 x 50 mm de type arche "A", finition époxy laqué blanc en partie supérieure et en bois massif naturel verni 50 x 30 mm en partie inférieure.
- Disponible en version individuelle ou en arche double pour poste partagé, avec piètement arche en retrait sur les éléments suivants, facilitant le passage d'un poste à un autre.
- Poutre structurelle section 45 x 25 mm, en métal finition époxy laqué blanc.
- Réglage par vérins Ø 30 mm et de course 10 mm, pour corriger les défauts de planéité du sol.
- En configuration face à face, un espacement de 3 cm entre les plateaux permet le positionnement d'un écran séparateur ou le passage de câbles.
- Bureaux individuels ou multipostes proposés avec la console retour B-box (dim. L 180 / P 60 / H 59,5 cm). Positionnement à droite ou à gauche des bureaux, B-box est composée de 2 niches L 56 / P 56 cm et de 2 niches L 29 / P 56 / H 50 cm.
- La console B-box peut être équipée en option d'1 porte battante, d'1 porte coulissante ou d'1 tiroir pour dossiers suspendus.

CARACTÉRISTIQUES



— Piètement bois —



— Plateaux et console B-box —
décor imitation bois ou uni

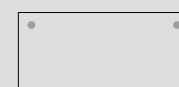

Plateaux avec obturateurs
(P 70 / P 80 cm)

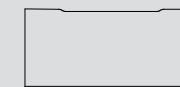

Plateaux avec échancrure
(P 70 / P 80 cm)

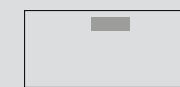

Plateaux avec Top Access
(P 80 cm uniquement)



Pied arche

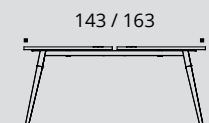

Pied arche multiposte

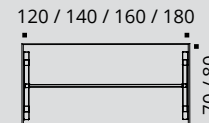

Bureau - vue de dessous

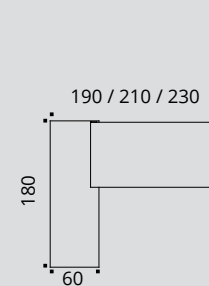

Bureau individuel
sur console B-box
vue de dessus

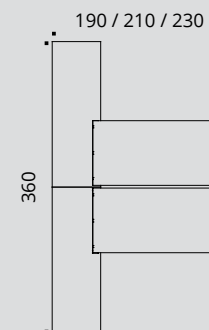

Bureau multiposte
sur console B-box
vue de dessus

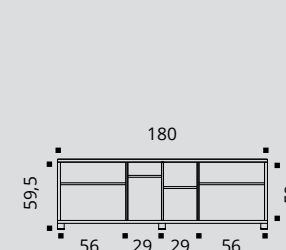

Console B-box
vue de face

Bureau individuel avec retour
Blanc / Bois massif - Blanc



Bureaux individuels en quinconce sur console B-box
Blanc / Bois massif - Blanc
Console B-box Blanc



BUREAUX INDIVIDUELS avec obturateurs



	Dim. (cm)	Réf.	Finition plateau	Prix HT	+ EC	Réf.	Finition plateau	Prix HT	+ EC
Plans droits H 72 cm	L 120	DB647	+ <input type="checkbox"/>	500 €	3,74 €	DB697	+ <input type="checkbox"/>	505 €	3,93 €
	L 140	DB657	+ <input type="checkbox"/>	510 €	4,10 €	DB707	+ <input type="checkbox"/>	515 €	4,44 €
	L 160	DB667	+ <input type="checkbox"/>	520 €	4,48 €	DB717	+ <input type="checkbox"/>	525 €	4,89 €
	L 180	—	—	—	—	DB727	+ <input type="checkbox"/>	535 €	5,21 €

	Dim. (cm)	Réf.	Finition plateau	Prix HT	+ EC
Plans compacts P 80 à 110 / H 72 cm Retour P 60 cm	L 160 droite	DN217	+ <input type="checkbox"/>	625 €	5,28 €
	L 160 gauche	DN227	+ <input type="checkbox"/>	625 €	5,28 €
	L 180 droite	DN237	+ <input type="checkbox"/>	645 €	5,61 €
	L 180 gauche	DN247	+ <input type="checkbox"/>	645 €	5,61 €

	Dim. (cm)	Réf.	Finition plateau	Prix HT	+ EC
Extension / Retour Sur pied de soutien H 72 cm	P 60 / L 80	DF407	+ <input type="checkbox"/>	260 €	1,55 €
	P 60 / L 100	DZ127	+ <input type="checkbox"/>	280 €	1,88 €

► Options

	Dim. (cm)	Réf.	Finition	Prix HT	+ EC
Goulottes techniques d'électrification P 16 / H 8 / H utile 4 cm	L 90 pour plan L 120	AZ207S	Blanc	59 €	0,26 €
	L 110 pour plan L 140	AZ217S	Blanc	65 €	0,29 €
	L 130 pour plan L 160	AZ227S	Blanc	71 €	0,31 €
	L 150 pour plan L 180	AZ237S	Blanc	77 €	0,34 €

Obturbateur électrifié Équipé de 1 PC + 1 USB A 5v Câble d'alimentation de 2 m inclus		Ø 100 mm Se fixe sur les passe-câbles Ø 80 mm des plateaux	DQ137S	Blanc	60 €	0,03 €
--	--	---	--------	-------	-------------	--------



BUREAUX COLLABORATIFS

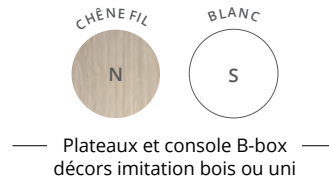
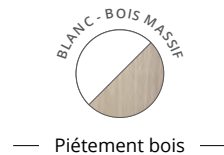

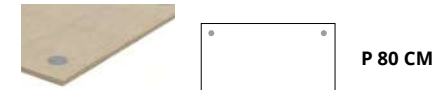

BUREAUX INDIVIDUELS avec obturateurs sur console B-box

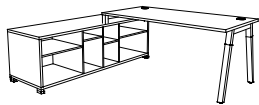
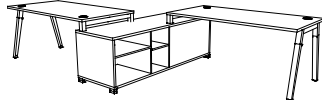

		Dim. (cm) du poste principal	Dim. totales (cm)	Réf.	Finition plateau	Finition B-box	Prix HT	+ EC
Plans droits P 80 cm sur console B-box H 72 cm Console B-box positionnable à droite ou à gauche		P 80 / L 140	P 180 / L 190	DU857	+ <input type="checkbox"/>	+ <input type="checkbox"/>	1095 €	15,73 €
		P 80 / L 160	P 180 / L 210	DU867	+ <input type="checkbox"/>	+ <input type="checkbox"/>	1105 €	16,21 €
		P 80 / L 180	P 180 / L 230	DU877	+ <input type="checkbox"/>	+ <input type="checkbox"/>	1115 €	16,55 €
2 Plans droits P 80 cm en quinconce sur console B-box partagée H 72 cm		P 80 / L 140	P 180 / L 320	DU887	+ <input type="checkbox"/>	+ <input type="checkbox"/>	1565 €	20,19 €
		P 80 / L 160	P 180 / L 360	DU897	+ <input type="checkbox"/>	+ <input type="checkbox"/>	1585 €	21,15 €
		P 80 / L 180	P 180 / L 400	DU907	+ <input type="checkbox"/>	+ <input type="checkbox"/>	1605 €	21,84 €

► Options B-box

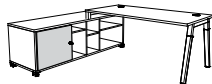
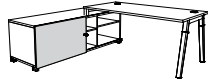
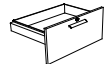

		Réf.	Finition	Prix HT	+ EC
Porte battante (montage à droite ou à gauche)		DF843	+ <input type="checkbox"/>	98 €	0,60 €
Porte coulissante (montage à droite ou à gauche)		DF853	+ <input type="checkbox"/>	130 €	1,08 €
Bloc Tiroir pour dossiers suspendus (avec façade incluse) * Non compatible avec porte battante		BX163	+ <input type="checkbox"/>	219 €	0,90 €
Tirette plumier		BF901K	Gris	52 €	0,34 €

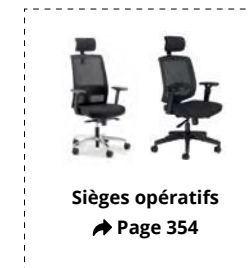

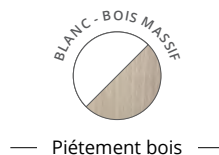

BUREAUX INDIVIDUELS avec échancrure

NOUVEAU

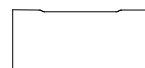

P 70 CM



P 80 CM

	Dim. (cm)	Réf.	Finition plateau	Prix HT	+ EC	Réf.	Finition plateau	Prix HT	+ EC
Plans droits H 72 cm	L 120	DY747	+ <input type="checkbox"/>	505 €	3,74 €	DY777	+ <input type="checkbox"/>	510 €	3,93 €
	L 140	DY757	+ <input type="checkbox"/>	515 €	4,10 €	DY787	+ <input type="checkbox"/>	520 €	4,44 €
	L 160	DY767	+ <input type="checkbox"/>	525 €	4,48 €	DY797	+ <input type="checkbox"/>	530 €	4,89 €
	L 180	—	—	—	—	DY807	+ <input type="checkbox"/>	540 €	5,21 €



Extension / Retour

Sur pied de soutien
H 72 cm



Dim. (cm)	Réf.	Finition plateau	Prix HT	+ EC
P 60 / L 80	DF407	+ <input type="checkbox"/>	260 €	1,55 €
P 60 / L 100	DZ127	+ <input type="checkbox"/>	280 €	1,88 €

► Options

Goulottes techniques d'électrification

P 16 / H 8 / H utile 4 cm

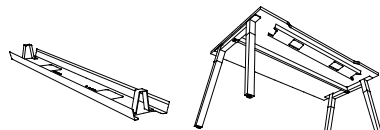

Dim. (cm)	Réf.	Finition	Prix HT	+ EC
L 90 pour plan L 120	AZ207S	Blanc	59 €	0,26 €
L 110 pour plan L 140	AZ217S	Blanc	65 €	0,29 €
L 130 pour plan L 160	AZ227S	Blanc	71 €	0,31 €
L 150 pour plan L 180	AZ237S	Blanc	77 €	0,34 €



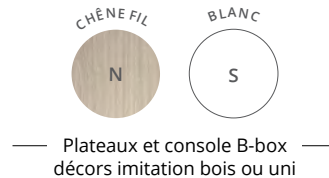

BUREAUX INDIVIDUELS avec échancure sur console B-box



NOUVEAU

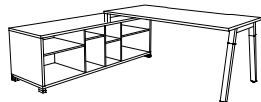
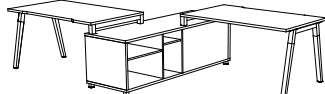

	Dim. (cm) du poste principal	Dim. totales (cm)	Réf.	Finition plateau	Finition B-box	Prix HT	+ EC
Plans droits P 80 cm sur console B-box H 72 cm Console B-box positionnable à droite ou à gauche 	P 80 / L 140	P 180 / L 190	DY817	+ <input type="checkbox"/>	+ <input type="checkbox"/>	1100 €	15,73 €
	P 80 / L 160	P 180 / L 210	DY827	+ <input type="checkbox"/>	+ <input type="checkbox"/>	1110 €	16,21 €
	P 80 / L 180	P 180 / L 230	DY837	+ <input type="checkbox"/>	+ <input type="checkbox"/>	1120 €	16,55 €
2 Plans droits P 80 cm en quinconce sur console B-box partagée H 72 cm 	P 80 / L 140	P 180 / L 320	DY847	+ <input type="checkbox"/>	+ <input type="checkbox"/>	1575 €	20,19 €
	P 80 / L 160	P 180 / L 360	DY857	+ <input type="checkbox"/>	+ <input type="checkbox"/>	1595 €	21,15 €
	P 80 / L 180	P 180 / L 400	DY867	+ <input type="checkbox"/>	+ <input type="checkbox"/>	1615 €	21,84 €

► Options B-box

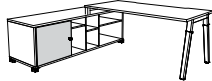
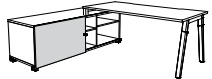
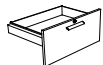

	Réf.	Finition	Prix HT	+ EC
Porte battante (montage à droite ou à gauche) 	DF843	+ <input type="checkbox"/>	98 €	0,60 €
Porte coulissante (montage à droite ou à gauche) 	DF853	+ <input type="checkbox"/>	130 €	1,08 €
Bloc Tiroir pour dossiers suspendus (avec façade incluse) <i>* Non compatible avec porte battante</i> 	BX163	+ <input type="checkbox"/>	219 €	0,90 €
Tirette plumier 	BF901K	Gris	52 €	0,34 €



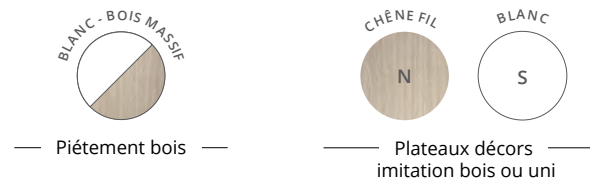

BUREAUX INDIVIDUELS avec Top Access

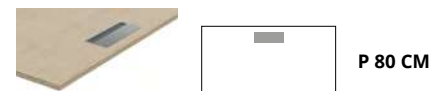

	Dim. (cm)	Réf.	Finition plateau	Prix HT	+ EC
Plans droits P 80 / H 72 cm	L 120	DB807	+	585 €	3,96 €
	L 140	DB817	+	595 €	4,40 €
	L 160	DB827	+	605 €	4,77 €
	L 180	DB837	+	615 €	5,11 €

Extension / Retour Sur pied de soutien H 72 cm	P 60 / L 80	DF407	+	260 €	1,55 €
	P 60 / L 100	DZ127	+	280 €	1,88 €

► Options

	Dim. (cm)	Réf.	Finition	Prix HT	+ EC
Goulottes techniques d'électrification P 16 / H 8 / H utile 4 cm	L 90 pour plan L 120	AZ207S	Blanc	59 €	0,26 €
	L 110 pour plan L 140	AZ217S	Blanc	65 €	0,29 €
	L 130 pour plan L 160	AZ227S	Blanc	71 €	0,31 €
	L 150 pour plan L 180	AZ237S	Blanc	77 €	0,34 €

	Description	Dim. (cm)	Réf.	Prix HT	+ EC
NOUVEAU Bloc électrique pour Top Access Équipé de 3 PC + 1 USB A 5v + 1 USB C 5v + 1 passage de câbles Se positionne sous les Top Access par clipsage	Inclinaison 25° Câble d'alimentation de 2 m inclus	P 12,5 / H 12 / L 29	DX375G	190 €	0,14 €

Options d'équipement connectique voir page 201





— Piétement bois —



— Plateaux et console B-box
décor imitation bois ou uni

DIALOGUE



BUREAUX INDIVIDUELS avec Top Access sur console B-box



P 80 CM

		Dim. (cm) du poste principal	Dim. totales (cm)	Réf.	Finition plateau	Finition B-box	Prix HT	+ EC
Plans droits P 80 cm sur console B-box H 72 cm Console B-box positionnable à droite ou à gauche		P 80 / L 140	P 180 / L 190	DU947	+ <input type="checkbox"/>	+ <input type="checkbox"/>	1175 €	15,68 €
		P 80 / L 160	P 180 / L 210	DU957	+ <input type="checkbox"/>	+ <input type="checkbox"/>	1185 €	16,09 €
		P 80 / L 180	P 180 / L 230	DU967	+ <input type="checkbox"/>	+ <input type="checkbox"/>	1195 €	16,45 €
2 Plans droits P 80 cm en quinconce sur console B-box partagée H 72 cm		P 80 / L 140	P 180 / L 320	DU977	+ <input type="checkbox"/>	+ <input type="checkbox"/>	1725 €	20,10 €
		P 80 / L 160	P 180 / L 360	DU987	+ <input type="checkbox"/>	+ <input type="checkbox"/>	1745 €	20,91 €
		P 80 / L 180	P 180 / L 400	DU997	+ <input type="checkbox"/>	+ <input type="checkbox"/>	1765 €	21,63 €

► Options B-box



		Réf.	Finition	Prix HT	+ EC
Porte battante (montage à droite ou à gauche)		DF843	+ <input type="checkbox"/>	98 €	0,60 €
Porte coulissante (montage à droite ou à gauche)		DF853	+ <input type="checkbox"/>	130 €	1,08 €
Bloc Tireur pour dossiers suspendus (avec façade incluse) <i>* Non compatible avec porte battante</i>		BX163	+ <input type="checkbox"/>	219 €	0,90 €
Tirette plumier		BF901K	Gris	52 €	0,34 €



Comment commander ? 2 plans L 160 cm en quinconce sur console B-box partagée, plateau décor **Blanc**, B-box décor imitation **Chêne Fil** = DU987 + S N



Bureau multiposte
Blanc / Bois massif - Chêne fil

Bureau multiposte
Blanc / Bois massif - Chêne fil





Bureaux multipostes départ, suivant
Blanc / Bois massif - Blanc

Bureaux multipostes sur console B-box
Blanc / Bois massif - Chêne fil - Console B-box Chêne fil



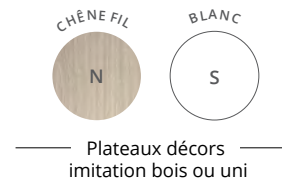
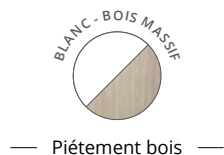

BUREAUX MULTIPOSTES avec obturateurs

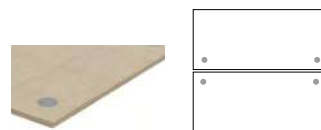

P 143 CM

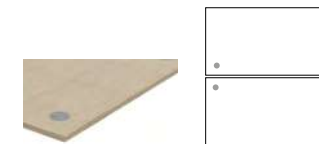

P 163 CM

	Dim. (cm)	Réf.	Finition plateau	Prix HT	+ EC	Réf.	Finition plateau	Prix HT	+ EC
2 Plans droits face à face Élément départ H 72 cm	L 120	DB737	+ <input type="checkbox"/>	760 €	6,65 €	DB767	+ <input type="checkbox"/>	770 €	6,93 €
	L 140	DB747	+ <input type="checkbox"/>	780 €	7,38 €	DB777	+ <input type="checkbox"/>	790 €	7,94 €
	L 160	DB757	+ <input type="checkbox"/>	800 €	8,13 €	DB787	+ <input type="checkbox"/>	810 €	8,83 €
	L 180	—	—	—	—	DB797	+ <input type="checkbox"/>	830 €	9,48 €
2 Plans droits face à face Élément suivant H 72 cm	L 120	BT567	+ <input type="checkbox"/>	500 €	5,85 €	BK567	+ <input type="checkbox"/>	510 €	6,09 €
	L 140	BT577	+ <input type="checkbox"/>	520 €	6,58 €	BK577	+ <input type="checkbox"/>	530 €	7,10 €
	L 160	BT587	+ <input type="checkbox"/>	540 €	7,34 €	BK587	+ <input type="checkbox"/>	550 €	7,99 €
	L 180	—	—	—	—	BK597	+ <input type="checkbox"/>	570 €	8,64 €

► Options

Goulottes doubles d'électrification
 P 33,5 / H 9 cm
 H utile 4,5 cm

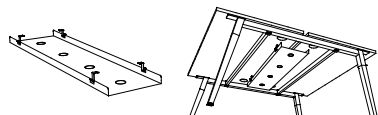

Dim. (cm)	Réf.	Finition	Prix HT	+ EC
L 75 pour plan L 120	DZ135G	Noir	90 €	0,46 €
L 95 pour plan L 140	DW765G	Noir	95 €	0,55 €
L 115 pour plan L 160	DW775G	Noir	100 €	0,64 €
L 135 pour plan L 180	DW785G	Noir	105 €	0,73 €

Obturateur électrifié
 Équipé de 1 PC + 1 USB A 5v
 Câble d'alimentation de 2 m inclus



Dim. (cm)	Réf.	Finition	Prix HT	+ EC
Ø 100 mm Se fixe sur les passe-câbles Ø 80 mm des plateaux	DQ137S	Blanc	60 €	0,03 €

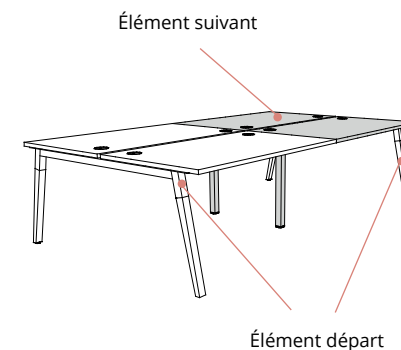

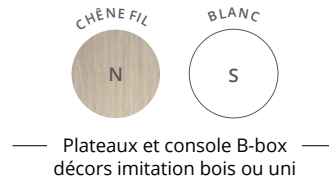

BUREAUX MULTIPOSTES avec obturateurs sur consoles B-box

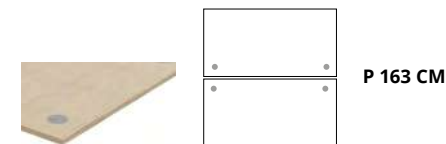

	Dim. (cm) du poste principal	Dim. totales (cm)	Réf.	Finition plateau	Finition B-box	Prix HT	+ EC
2 Plans droits P 80 cm face à face sur 2 consoles B-box H 72 cm	P 163 / L 140	P 360 / L 190	DU917	+ <input type="checkbox"/>	+ <input type="checkbox"/>	2030 €	30,96 €
	P 163 / L 160	P 360 / L 210	DU927	+ <input type="checkbox"/>	+ <input type="checkbox"/>	2050 €	31,92 €
	P 163 / L 180	P 360 / L 230	DU937	+ <input type="checkbox"/>	+ <input type="checkbox"/>	2070 €	32,61 €

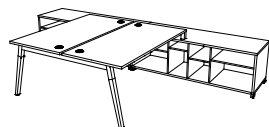

► Options B-box



	Réf.	Finition	Prix HT	+ EC
Porte battante (montage à droite ou à gauche)	DF843	+ <input type="checkbox"/>	98 €	0,60 €
Porte coulissante (montage à droite ou à gauche)	DF853	+ <input type="checkbox"/>	130 €	1,08 €
Bloc tiroir pour dossiers suspendus (avec façade incluse) * Non compatible avec porte battante	BX163	+ <input type="checkbox"/>	219 €	0,90 €
Tirette plumier	BF901K	Gris	52 €	0,34 €





— Piétement bois —



— Plateaux décors imitation bois ou uni —

BUREAUX MULTIPOSTES avec échancrures

NOUVEAU

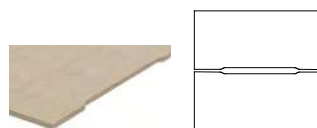

P 143 CM

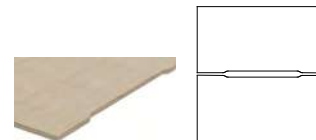

P 163 CM

	Dim. (cm)	Réf.	Finition plateau	Prix HT	+ EC	Réf.	Finition plateau	Prix HT	+ EC
2 Plans droits face à face Élément départ H 72 cm	L 120	DY877	+	770 €	6,65 €	DY907	+	780 €	6,93 €
	L 140	DY887	+	790 €	7,38 €	DY917	+	800 €	7,94 €
	L 160	DY897	+	810 €	8,13 €	DY927	+	820 €	8,83 €
	L 180	—	—	—	—	DY937	+	840 €	9,48 €
2 Plans droits face à face Élément suivant H 72 cm	L 120	BT627	+	510 €	5,85 €	DH477	+	520 €	6,09 €
	L 140	BT637	+	530 €	6,58 €	BR567	+	540 €	7,10 €
	L 160	BT647	+	550 €	7,34 €	BR577	+	560 €	7,99 €
	L 180	—	—	—	—	BR587	+	580 €	8,64 €

► Options

Goulottes doubles d'électrification
P 33,5 / H 9 cm
H utile 4,5 cm

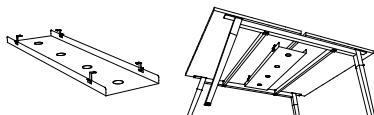

Dim. (cm)	Réf.	Prix HT	+ EC
L 75 pour plan L 120	DZ135G	90 €	0,46 €
L 95 pour plan L 140	DW765G	95 €	0,55 €
L 115 pour plan L 160	DW775G	100 €	0,64 €
L 135 pour plan L 180	DW785G	105 €	0,73 €

● NOIR

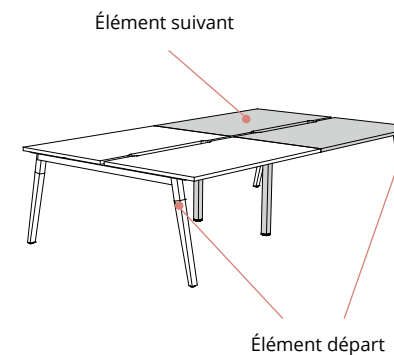

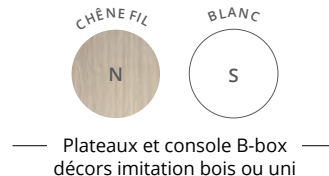

BUREAUX MULTIPOSTES avec échancrures sur consoles B-box

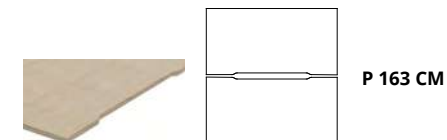

NOUVEAU

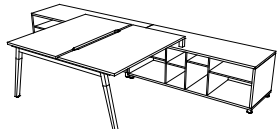

	Dim. (cm) du poste principal	Dim. totales (cm)	Réf.	Finition plateau	Finition B-box	Prix HT	+ EC
2 Plans droits P 80 cm face à face sur 2 consoles B-box H 72 cm 	P 163 / L 140	P 360 / L 190	DZ017	+ <input type="checkbox"/>	+ <input type="checkbox"/>	2040 €	30,96 €
	P 163 / L 160	P 360 / L 210	DZ027	+ <input type="checkbox"/>	+ <input type="checkbox"/>	2060 €	31,92 €
	P 163 / L 180	P 360 / L 230	DZ037	+ <input type="checkbox"/>	+ <input type="checkbox"/>	2080 €	32,61 €

► Options B-box

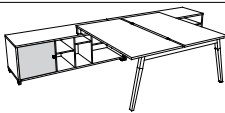
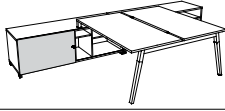

	Réf.	Finition	Prix HT	+ EC
Porte battante (montage à droite ou à gauche) 	DF843	+ <input type="checkbox"/>	98 €	0,60 €
Porte coulissante (montage à droite ou à gauche) 	DF853	+ <input type="checkbox"/>	130 €	1,08 €
Bloc tiroir pour dossiers suspendus (avec façade incluse) * Non compatible avec porte battante 	BX163	+ <input type="checkbox"/>	219 €	0,90 €
Tirette plumier 	BF901K	Gris	52 €	0,34 €



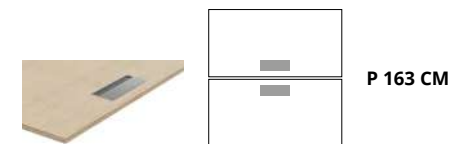
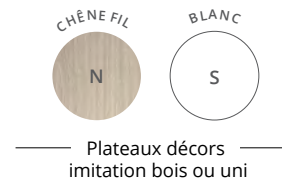
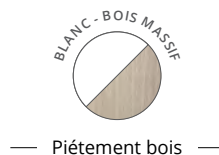

BUREAUX MULTIPOSTES avec Top Access

		Dim. (cm)	Réf.	Finition plateau	Prix HT	+ EC
2 Plans droits P 80 cm face à face Élément départ P 163 / H 72 cm		L 120	DB847	+ <input type="checkbox"/>	930 €	6,99 €
		L 140	DB857	+ <input type="checkbox"/>	950 €	7,85 €
		L 160	DB867	+ <input type="checkbox"/>	970 €	8,61 €
		L 180	DB877	+ <input type="checkbox"/>	990 €	9,28 €
2 Plans droits P 80 cm face à face Élément suivant P 163 / H 72 cm		L 120	DE727	+ <input type="checkbox"/>	670 €	6,15 €
		L 140	DE737	+ <input type="checkbox"/>	690 €	7,01 €
		L 160	DE747	+ <input type="checkbox"/>	710 €	7,77 €
		L 180	DE757	+ <input type="checkbox"/>	730 €	8,44 €

► Options

Goulottes doubles d'électrification
 P 33,5 / H 9 cm
 H utile 4,5 cm

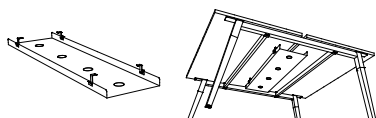

	Dim. (cm)	Réf.	Prix HT	+ EC
NOIR	L 75 pour plan L 120	DZ135G	90 €	0,46 €
	L 95 pour plan L 140	DW765G	95 €	0,55 €
	L 115 pour plan L 160	DW775G	100 €	0,64 €
	L 135 pour plan L 180	DW785G	105 €	0,73 €

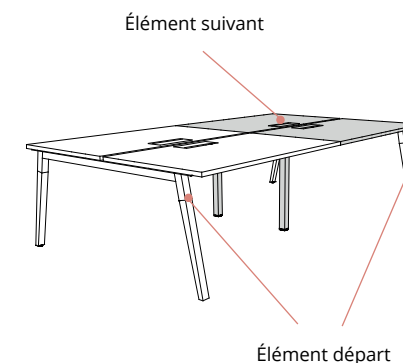

NOUVEAU

Blocs électriques pour Top Access
 Équipés de 3 PC + 1 USB A 5v
 + 1 USB C 5v + 1 passage de câbles
 Se positionnent sous les Top Access par clipsage

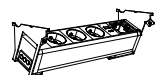

Description	Dim. (cm)	Réf.	Prix HT	+ EC
Élément départ Câble d'alimentation de 2 m inclus	P 12,5 / H 12 / L 29	DX375G	190 €	0,14 €
Élément suivant* Câble de liaison de 2 m inclus	P 12,5 / H 12 / L 29	DX385G	225 €	0,14 €

Options d'équipement connectique voir page 201

* Les Top Access équipés peuvent être reliés en série jusqu'à 2 modules suivants maximum pour 1 module départ.



— Piétement bois —



— Plateaux et console B-box
décor imitation bois ou uni —



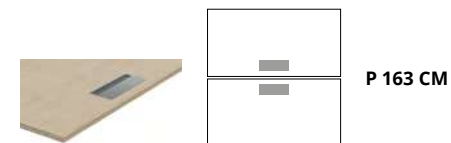

BUREAUX MULTIPOSTES avec Top Access sur consoles B-box

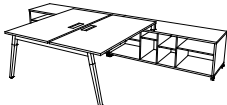

	Dim. (cm) du poste principal	Dim. totales (cm)	Réf.	Finition plateau	Finition B-box	Prix HT	+ EC
2 Plans droits P 80 cm face à face sur 2 consoles B-box H 72 cm 	P 163 / L 140	P 360 / L 190	DW007	+	+	2190 €	30,87 €
	P 163 / L 160	P 360 / L 210	DW017	+	+	2210 €	31,68 €
	P 163 / L 180	P 360 / L 230	DW027	+	+	2230 €	32,40 €

► Options B-box

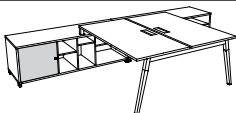
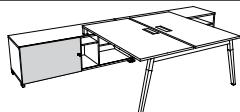

	Réf.	Finition	Prix HT	+ EC
Porte battante (montage à droite ou à gauche) 	DF843	+	98 €	0,60 €
Porte coulissante (montage à droite ou à gauche) 	DF853	+	130 €	1,08 €
Bloc Tiroir pour dossiers suspendus (avec façade incluse) <i>* Non compatible avec porte battante</i> 	BX163	+	219 €	0,90 €
Tirette plumier 	BF901K	Gris	52 €	0,34 €





— Piétement bois —



— Plateaux décors
imitation bois ou uni

TABLES DE RÉUNION rondes



	Dim. (cm)	Description	Réf.	Finition plateau	Prix HT	+ EC
Tables rondes (3/4 personnes) H 72 cm 	Ø 80	Dotées d'1 passe-câble	DP007	+ <input type="checkbox"/>	465 €	2,31 €
	Ø 100	pré-débouchant central	DN197	+ <input type="checkbox"/>	500 €	3,22 €
	Ø 120	sous plateau	DN207	+ <input type="checkbox"/>	520 €	4,27 €

TABLE DE RÉUNION tonneau

	Dim. (cm)	Description	Réf.	Finition plateau	Prix HT	+ EC
Table tonneau (6 personnes) H 72 cm Structure L 140 cm 	P 100 / L 200	Dotée de 2 passe-câbles pré-débouchants sous plateau	DN267	+ <input type="checkbox"/>	710 €	6,48 €

► Options

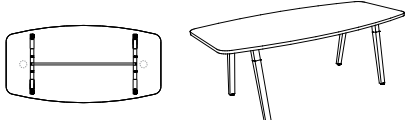
	Description	Réf.	Finition	Prix HT	+ EC
Obturbateurs 	Se fixent sur les passe-câbles pré-débouchants Ø 80 mm des plateaux. Vendus par lot de 2	AX067S	Blanc	10 €	0,02 €
Obturbateur électrifié Équipé de 1 PC + 1 USB A 5v Câble d'alimentation de 2 m inclus 	Ø 100 mm Se fixe sur les passe-câbles pré-débouchants Ø 80 mm des plateaux	DQ137S	Blanc	60 €	0,03 €
Obturbateur électrifié à capot Équipé de 1 PC + 1 USB A 5v + 1 RJ45 Câble d'alimentation de 2 m inclus 	P 90 / L 125 - 190 mm Se fixe sur les passe-câbles pré-débouchants Ø 80 mm des plateaux	DQ007S	Blanc	130 €	0,03 €

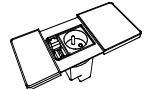

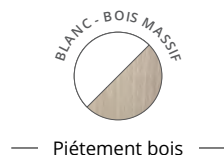



TABLES DE RÉUNION carrées

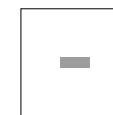

SANS TOP ACCESS

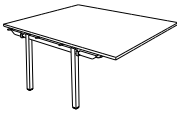
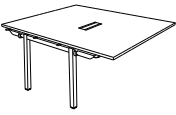

AVEC TOP ACCESS DOUBLE

	Dim. (cm)		Réf.	Finition plateau	Prix HT	+ EC		Réf.	Finition plateau	Prix HT	+ EC
Tables carrées Élément départ H 72 cm	P 143 / L 140 (4/6 personnes)		DB927	+ <input type="checkbox"/>	730 €	7,45 €		DQ217	+ <input type="checkbox"/>	835 €	7,57 €
	P 163 / L 160 (6/8 personnes)		DB967	+ <input type="checkbox"/>	870 €	9,18 €		DQ227	+ <input type="checkbox"/>	975 €	9,24 €
Tables carrées Élément suivant H 72 cm	P 143 / L 140 (4 personnes)		DB937	+ <input type="checkbox"/>	470 €	6,65 €		DQ237	+ <input type="checkbox"/>	575 €	6,78 €
	P 163 / L 160 (4 personnes)		DB977	+ <input type="checkbox"/>	610 €	8,34 €		DQ247	+ <input type="checkbox"/>	715 €	8,40 €

► Options

Goulottes techniques d'électrification

P 16 / H 8 cm
H utile 4 cm

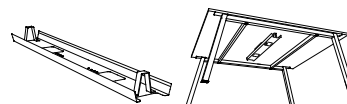

Description	Réf.	Finition	Prix HT	+ EC
L 110 pour plan L 140	AZ217S	Blanc	65 €	0,29 €
L 130 pour plan L 160	AZ227S	Blanc	71 €	0,31 €

Blocs électriques pour Top Access double

P 12,5 / H 12 / L 29
Équipés de 3 PC + 1 USB A 5v
+ 1 USB C 5v + 1 passage de câbles
Se positionnent sous les Top Access par clipsage

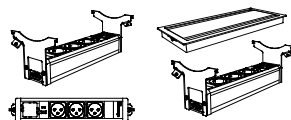

Élément départ Câble d'alimentation de 2 m inclus	DX375G	Noir	190 €	0,14 €
Élément suivant* Câble de liaison de 2 m inclus	DX385G	Noir	225 €	0,14 €

Pour tables de réunion carrées uniquement. Options d'équipement connectique voir page 201

* Les Top Access électrifiés peuvent être reliés en série jusqu'à 2 modules suivants maximum pour 1 module départ.

Accroche-câbles universel

4 anneaux. Se fixe sous les plateaux. Vis non fournies



P 6,5 / H 4,5 / L 9,5	DQ101K	Aluminium	11 €	0,02 €
-----------------------	--------	-----------	-------------	--------





BUREAUX ERGONOMIQUES

Réglables en hauteur



ASTROLITE 148



ESSENTIEL 150



ENVOL One 152



ENVOL Evo 156



NOUVEAU
ALTO 162



ENVOL Classic 166

ASTROLITE

Réglable en hauteur

La version réglable en hauteur des bureaux Astrolite offre une solution ergonomique et accessible pour équiper confortablement vos collaborateurs.

Modulaires et personnalisables de 66,5 à 88,5 cm, les bureaux individuels **Astrolite** disposent des atouts qualitatifs de la gamme tout en permettant une parfaite adaptation aux besoins des utilisateurs. Polyvalents et modulables, les bureaux **Astrolite** répondent à vos besoins d'ergonomie tout en respectant votre budget.



Hauteur des plateaux réglable de H 66,5 à H 88,5 cm



CARACTÉRISTIQUES

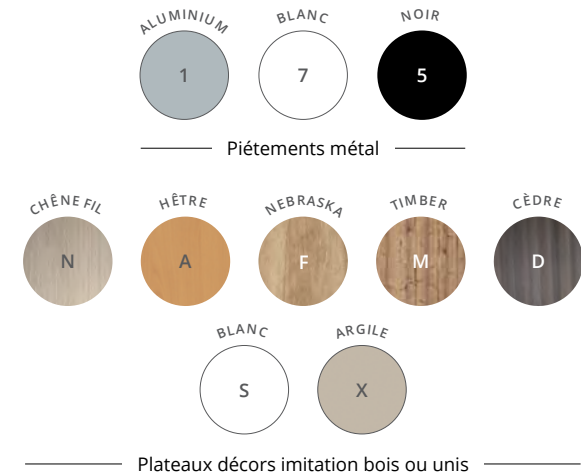

DESCRIPTIF TECHNIQUE

- Plateaux mélaminés Structorex® ép. 25 mm. Chants ABS anti-choc 2 mm.
- Plateaux équipés d'obturateurs passe-câbles Ø 80 mm, d'un Top Access simple (dim. utiles L 30,9 cm / P 11,6 cm) de finition coordonnée aux piétements ou d'une échancrure de 2 cm pour le passage des câbles, selon version. Hauteur des plateaux réglable de H 66,5 à H 88,5 cm.
- Piétements métal de section carrée 50 x 50 mm de type arche, réglables en hauteur par crantage mécanique (pas de 20 mm) et blocage par vis, finition époxy laqué. Structure poutre de rigidification, en acier finition époxy laqué. Bureaux individuels uniquement.
- Réglage par vérins Ø 40 mm et de course 10 mm, pour corriger les défauts de planéité du sol

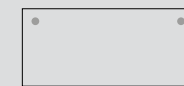

Plateaux avec obturateurs (P 80 cm)

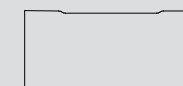

Plateaux avec échancrure (P 80 cm)



Plateaux avec Top Access (P 80 cm)

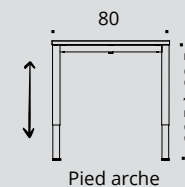

Pied arche

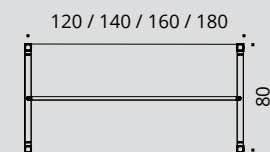

Bureau - vue de dessus



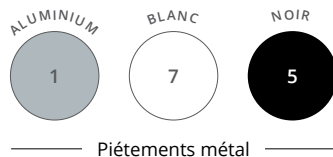

Piètements métal

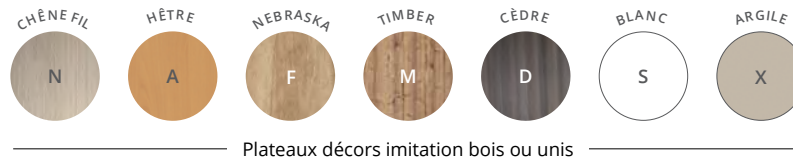

Plateaux décors imitation bois ou unis

ASTROLITE



BUREAUX INDIVIDUELS réglables en hauteur

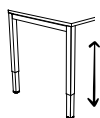

OBTURATEURS



ECHANCRURE



TOP ACCESS

	Dim. (cm)	OBTURATEURS				ECHANCRURE				TOP ACCESS			
		Réf.	Finitions	Prix HT	+ EC	Réf.	Finitions	Prix HT	+ EC	Réf.	Finitions	Prix HT	+ EC
Plans droits H 66,5 à 88,5 cm	L 120	BM79	+ [] [] []	390 €	4,19 €	DX75	+ [] [] []	395 €	4,19 €	DL30	+ [] [] []	470 €	4,21 €
	L 140	BM80	+ [] [] []	400 €	4,69 €	DX76	+ [] [] []	405 €	4,69 €	DL31	+ [] [] []	480 €	4,65 €
	L 160	BM81	+ [] [] []	410 €	5,14 €	DX77	+ [] [] []	415 €	5,14 €	DL32	+ [] [] []	490 €	5,03 €
	L 180	BM82	+ [] [] []	420 €	5,46 €	DX78	+ [] [] []	425 €	5,46 €	DL33	+ [] [] []	500 €	5,36 €

	Dim. (cm)	Réf.	Finition piétement	Finition plateau	Prix HT	+ EC
Plans compacts P 80 à 110 cm H 66,5 à 88,5 cm Retour P 60 cm	L 160 droite	BT67	+ [] [] []	+ [] [] []	510 €	5,53 €
	L 160 gauche	BT68	+ [] [] []	+ [] [] []	510 €	5,53 €
	L 180 droite	BT69	+ [] [] []	+ [] [] []	530 €	5,87 €
	L 180 gauche	BT70	+ [] [] []	+ [] [] []	530 €	5,87 €

	Dim. (cm)	Réf.	Finition piétement	Finition plateau	Prix HT	+ EC
Extension / Retour Sur pied de soutien H 66,5 à 88,5 cm	P 60 / L 80	BU51	+ [] [] []	+ [] [] []	235 €	1,67 €

► Options

	Dim. (cm)	ALUMINIUM			BLANC			NOIR		
		Réf.	Prix HT	+ EC	Réf.	Prix HT	+ EC	Réf.	Prix HT	+ EC
Goulottes techniques d'électrification P 16 / H 8 cm H utile 4 cm	L 90 pour plan L 120	AZ201K	59 €	0,26 €	AZ207S	65 €	0,29 €	AZ205G	71 €	0,31 €
	L 110 pour plan L 140	AZ211K	65 €	0,29 €	AZ217S	71 €	0,31 €	AZ215G	77 €	0,34 €
	L 130 pour plan L 160	AZ221K	71 €	0,31 €	AZ227S	77 €	0,34 €	AZ225G		
	L 150 pour plan L 180	AZ231K	77 €	0,34 €	AZ237S			AZ235G		

Bloc électrique pour Top Access
Équipé de 3 PC + 1 USB A 5v
+ 1 USB C 5v + 1 passage de câbles
Se positionne sous les Top Access par clipsage

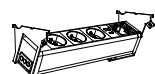

Description	Dim. (cm)	Réf.	Prix HT	+ EC
Inclinaison 25° Câble d'alimentation de 2 m inclus	P 12,5 / H 12 / L 29	DX375G	190 €	0,14 €



Options d'équipement connectique voir page 201

Comment commander ? Bureau droit avec Top Access L 120 cm, piétement réglable en hauteur **Blanc**, plateau décor imitation **Cèdre** = DL30 + [7] [D]

BUREAUX ERGONOMIQUES

ESSENTIEL

Réglable en hauteur

Essentiel dispose d'une version réglable en hauteur, à piétement métal de type « I » centré, offrant une solution simple, robuste et ergonomique aux utilisateurs. Ajustable en hauteur de 67,5 à 81,5 cm, stable et facile à régler, **Essentiel** répondra à vos besoins d'équipement à prix mesuré, tout en s'intégrant facilement au sein de vos espaces de travail, en apportant une réponse pratique et confortable à vos collaborateurs.



Hauteur des plateaux réglable de H 67,5 à H 81,5 cm



Téléchargez la fiche technique

CARACTÉRISTIQUES

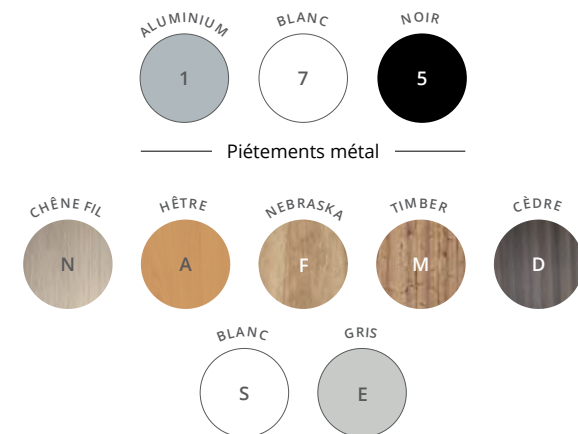

DESCRIPTIF TECHNIQUE

- Plateaux mélaminés Structurex® ép. 25 mm. Chants ABS anti-choc 2 mm.
- Plateaux équipés d'obturateurs passe-câbles Ø 80 mm de finition coordonnée aux piétements. Hauteur des plateaux réglable de H 67,5 à H 81,5 cm.
- Piétements métalliques de type « I » centré, réglables en hauteur (réglage mécanique au pas de 20 mm), composés de 2 colonnes et d'une embase en acier, finition époxy laqué.
- Structures poutres de rigidification en métal, finition époxy laqué.
- Réglage par vérins Ø 40 mm et de course 10 mm pour compenser les défauts de planéité du sol.

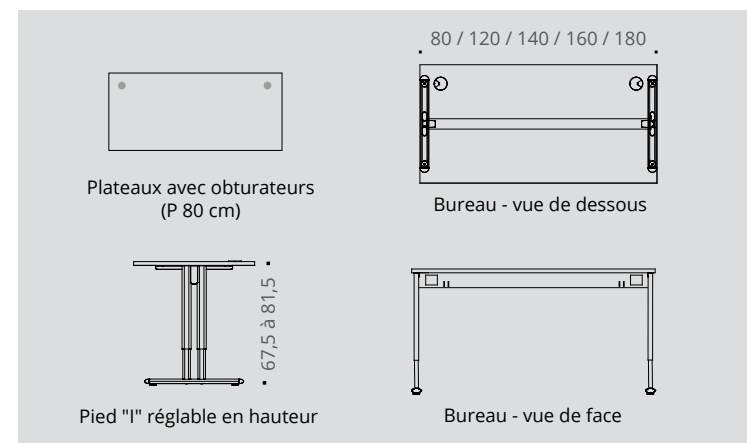

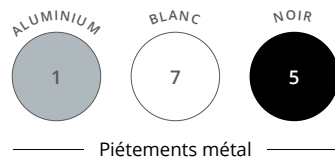

Piètements métal





Plateaux et voiles de fond décors imitation bois ou unis

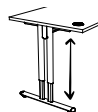

BUREAUX pieds "I" réglables en hauteur



P 80 CM

	Dim. (cm)	Réf.	Finition piétement	Finition plateau	Prix HT	+ EC
Plans droits P 80 / H 67,5 à 81,5 cm	 L 80	AU19	+ <input type="checkbox"/>	+ <input type="checkbox"/>	380 €	3,17 €
	L 120	AU20	+ <input type="checkbox"/>	+ <input type="checkbox"/>	410 €	4,28 €
	L 140	AU21	+ <input type="checkbox"/>	+ <input type="checkbox"/>	420 €	4,77 €
	L 160	AU22	+ <input type="checkbox"/>	+ <input type="checkbox"/>	430 €	5,26 €
	L 180	AU23	+ <input type="checkbox"/>	+ <input type="checkbox"/>	440 €	5,60 €
Angle 90° P 80 / H 67,5 à 81,5 cm Pied de soutien inclus	 Angle 90°	AD24	+ <input type="checkbox"/>	+ <input type="checkbox"/>	240 €	1,54 €
Plans compacts 90° P 80 à 110 / H 67,5 à 81,5 cm Retour P 60 cm Pied de soutien inclus	L 160 droite	DN35	+ <input type="checkbox"/>	+ <input type="checkbox"/>	530 €	5,94 €
	L 160 gauche	DN36	+ <input type="checkbox"/>	+ <input type="checkbox"/>	530 €	5,94 €
	L 180 droite	DN37	+ <input type="checkbox"/>	+ <input type="checkbox"/>	550 €	6,29 €
	L 180 gauche	DN38	+ <input type="checkbox"/>	+ <input type="checkbox"/>	550 €	6,29 €
Extension / Retour réglable en hauteur H 67,5 à 81,5 cm Pied de soutien inclus	 P 60 / L 80	BH55	+ <input type="checkbox"/>	+ <input type="checkbox"/>	195 €	1,50 €



BUREAUX ERGONOMIQUES

► Options

	Dim. (cm)	● ÉQUERRES ALUMINIUM		○ ÉQUERRES BLANCHES		● ÉQUERRES NOIRES		Prix HT	+ EC
		Réf.	Finition	Réf.	Finition	Réf.	Finition		
Voiles de fond suspendus Structurex® H 30 cm réel H 35 cm posé	Pour plan L 120	AR001	+ <input type="checkbox"/>	AR007	+ <input type="checkbox"/>	AR005	+ <input type="checkbox"/>	90 €	0,53 €
	Pour plan L 140	AR011	+ <input type="checkbox"/>	AR017	+ <input type="checkbox"/>	AR015	+ <input type="checkbox"/>	100 €	0,67 €
	Pour plan L 160	AR021	+ <input type="checkbox"/>	AR027	+ <input type="checkbox"/>	AR025	+ <input type="checkbox"/>	110 €	0,78 €
	Pour plan L 180	AR031	+ <input type="checkbox"/>	AR037	+ <input type="checkbox"/>	AR035	+ <input type="checkbox"/>	120 €	0,89 €



Les plateaux sont équipés d'obturateurs de finition coordonnée aux piétements

I ENVOL One

Envol One offre une solution ergonomique et fonctionnelle de bureaux individuels à réglage électrique, accessibles à tous.

Simple et pratique, **Envol One** s'adapte à vos besoins de confort au sein des espaces de travail en proposant un excellent rapport qualité/prix. Réglables en hauteur de 71,5 cm à 117,5 cm, les bureaux **Envol One** disposent des atouts qualitatifs de la gamme Envol et d'une garantie 5 ans.





Bureaux individuels
Blanc - Cèdre



Hauteur des plateaux
réglable de H 71,5 à
H 117,5 cm

Bureau individuel
Blanc - Cèdre



ENVOL One

GARANTIE
5
ANS

Plateau

Panneau mélaminé Structurex® ép. 25 mm.
Chants ABS anti-choc 2 mm.
Réglable en hauteur de H 71,5 à H 117,5 cm.

Électrification

Plateaux rectangles équipés de 2 obturateurs passe-câbles Ø 80 mm, d'un **Top Access simple** ou d'une échancrure de 2 cm pour le passage des câbles, selon versions.



CARACTÉRISTIQUES

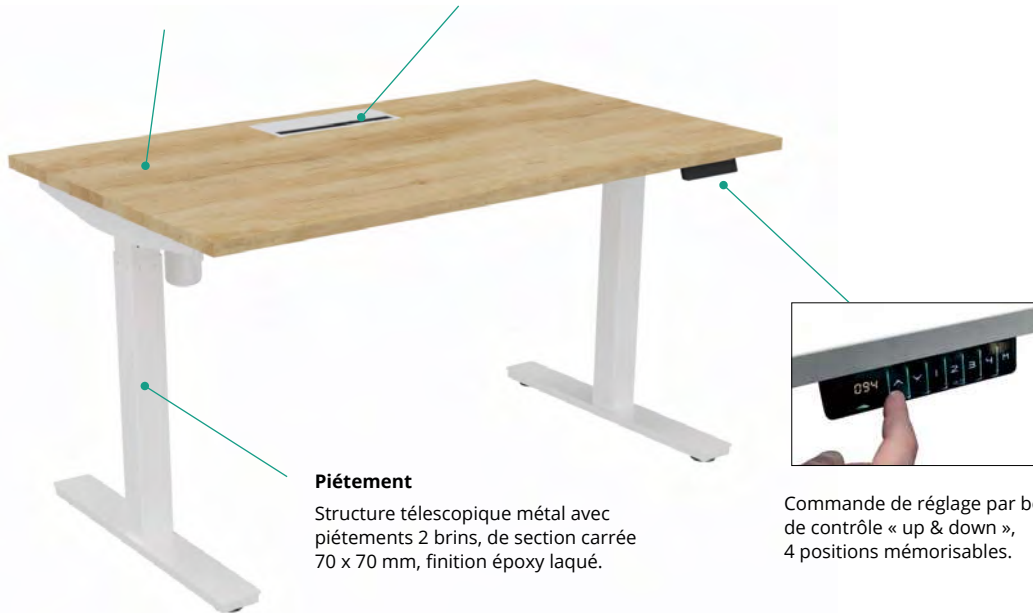
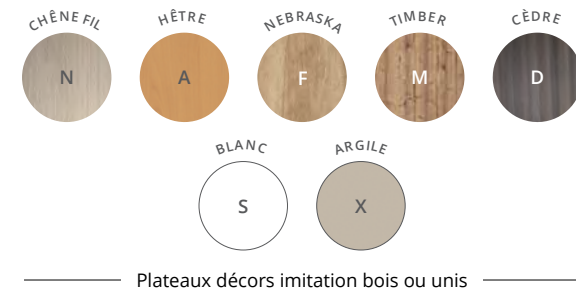
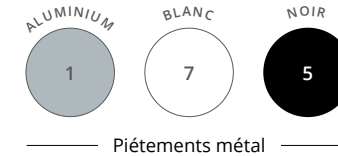

Piètement

Structure télescopique métal avec piétements 2 brins, de section carrée 70 x 70 mm, finition époxy laqué.



Commande de réglage par boîtier de contrôle « up & down », 4 positions mémorisables.

DESCRIPTIF TECHNIQUE

- Plateaux mélaminés Structurex® ép. 25 mm. Chants ABS anti-choc 2 mm.
- Plateaux rectangles équipés de 2 obturateurs passe-câbles Ø 80 mm, d'un Top Access simple (dim. utiles L 30,9 cm / P 11,6 cm) de finition coordonnée aux piétements ou d'une échancrure de 2 cm pour le passage des câbles, selon versions.
- Structures télescopiques métal avec piétements 2 brins, de section carrée 70 x 70 mm, finition époxy laqué. Hauteur des plateaux réglable en hauteur électriquement de H 71,5 cm à H 117,5 cm. Bureaux individuels uniquement.
- Système de réglage en hauteur motorisé (1 moteur), avec commande de réglage par boîtier de contrôle « up & down » à mémoire de positions. Boîtier d'alimentation 110-230 V, câble d'alimentation 2 m.
- Vitesse de déplacement 25 mm/sec. Charge maximale 80 kg / plateau. Niveau sonore 50 dB.
- Vérins de stabilité pour compenser les défauts de planéité du sol.

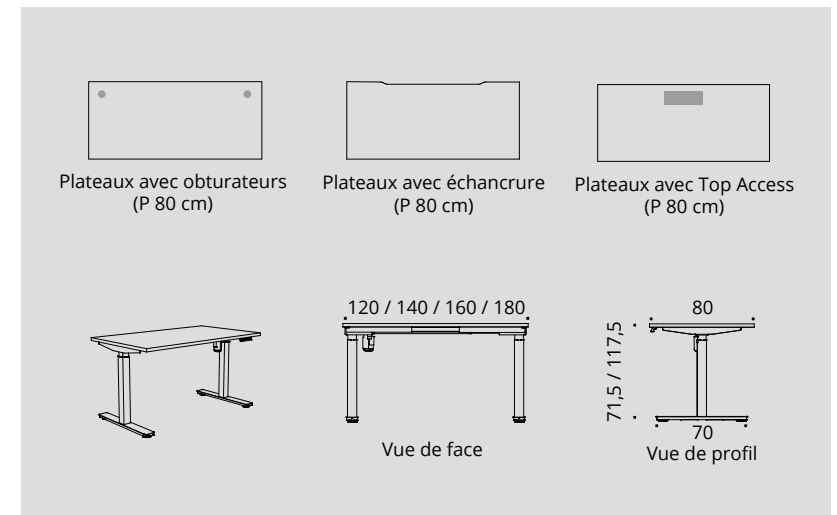

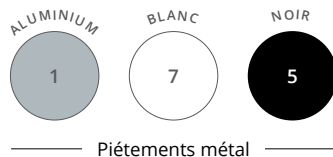

Piètements métal

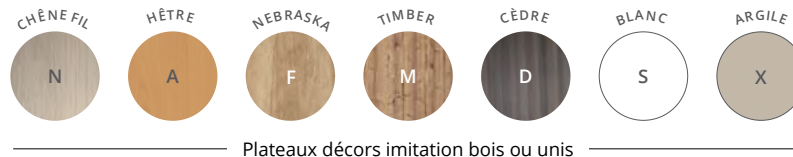

Plateaux décors imitation bois ou unis

ENVOL One



BUREAUX INDIVIDUELS à réglage électrique



P 80 CM

OBTURATEURS

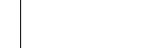

P 80 CM

ECHANCRURE



P 80 CM

TOP ACCESS

	Dim. (cm)	Réf.	Finitions	Prix HT	+ EC	Réf.	Finitions	Prix HT	+ EC	Réf.	Finitions	Prix HT	+ EC
Plans droits P 80 / H 71,5 - 117,5 cm Boîtier mémoire 4 positions	L 120	DR57	+ [] [] [] []	760 €	5,88 €	DR61	+ [] [] [] []	765 €	5,88 €	DR65	+ [] [] [] []	840 €	5,90 €
	L 140	DR58	+ [] [] [] []	770 €	6,27 €	DR62	+ [] [] [] []	775 €	6,27 €	DR66	+ [] [] [] []	850 €	6,23 €
	L 160	DR59	+ [] [] [] []	780 €	6,66 €	DR63	+ [] [] [] []	785 €	6,66 €	DR67	+ [] [] [] []	860 €	6,55 €
	L 180	DR60	+ [] [] [] []	790 €	6,90 €	DR64	+ [] [] [] []	795 €	6,90 €	DR68	+ [] [] [] []	870 €	6,81 €

► Options

Goulotte universelle
Se fixe sous les plateaux par vis à bois

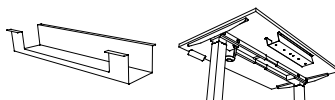

Description

P 12 / H 9 / L 60
H utile 8 cm

ALUMINIUM

Réf.

DP041K

BLANC

Réf.

DP047S

NOIR

Réf.

DP045G

Prix HT

50 €

+ EC

0,22 €

Description

Dim. (cm)

Réf.

DX375G

Prix HT

190 €

+ EC

0,14 €

Bloc électrique pour Top Access

Équipé de 3 PC + 1 USB A 5v
+ 1 USB C 5v + 1 passage de câbles
Se positionne sous les Top Access par clipsage

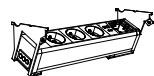

Inclinaison 25°
Câble d'alimentation de 2 m inclus

P 12,5 / H 12 / L 29

Options d'équipement connectique voir page 201

Panneaux écrans acoustiques tissu
H 70 cm
Attaches incluses

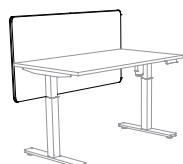

Description

Pour plan L 120
Pour plan L 140
Pour plan L 160
Pour plan L 180

GRIS

Réf.

DQ021E

ROUGE

Réf.

DQ021V

BLEU

Réf.

DQ021T

VERT ACIDE

Réf.

DQ021I

Prix HT

390 €

+ EC

2,35 €

420 €

2,55 €

450 €

2,84 €

480 €

3,18 €



Descente de câbles extensible
➔ Page 197



I ENVOL Evo

Les nouveaux modes de travail demandent plus de flexibilité, d'interactivité et génèrent une diversité de tâches et de fonctions.

Les bureaux électriques réglables en hauteur **Envol Evo**, disponibles en postes individuels comme en multipostes, permettent d'adapter la hauteur des plans de travail en fonction des morphologies et d'alterner les postures assis-debout selon les activités. Ergonomiques, qualitatifs et faciles à utiliser, les bureaux **Envol Evo** sont garantis 5 ans et s'intégreront au sein de tous vos espaces de travail.





Bureaux individuels
Aluminium - Hêtre

Boîtier de contrôle



Bureau multiposte
Blanc - Chêne Fil



ENVOL Evo

Bureaux individuels
Blanc - Chêne Fil



Bureaux multipostes
Noir - Chêne Fil



Hauteur des
plateaux réglable
de H 65 à H 130 cm

BUREAUX ERGONOMIQUES

CARACTÉRISTIQUES

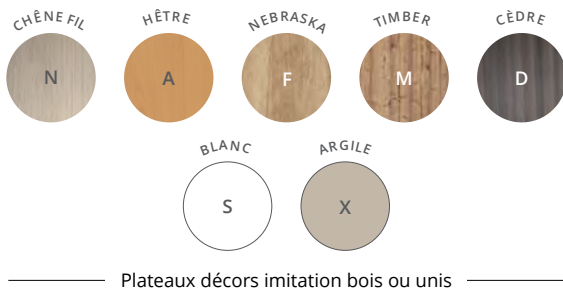
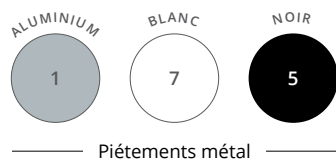

Téléchargez la
fiche technique



Piètement

Structure télescopique métal avec piétements 3 brins, section carrée 70 x 70 mm, finition époxy laqué. Bureau réglable en hauteur électriquement de H 65 à H 130 cm.

ENVOL Evo



Électrification

Plateaux équipés de **2 obturateurs Ø 80 mm**, d'un Top Access simple ou d'une échancrure de 2 cm pour le passage des câbles, selon versions.

Plateau

Panneau mélaminé Structurex® ép. 25 mm. Chants ABS anti-choc 2 mm. Réglable en hauteur de H 65 à H 130 cm.



Commande de réglage par boîtier de contrôle « up & down », 4 positions mémorisables.

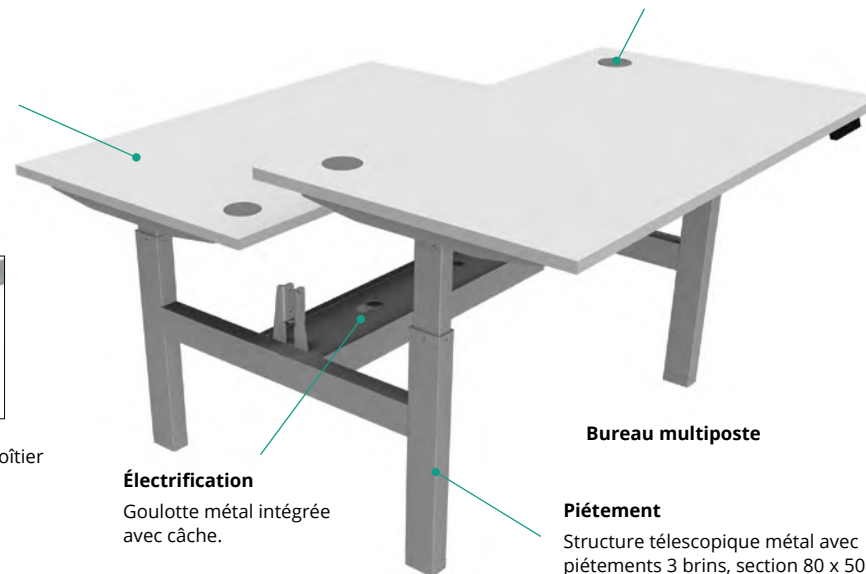

Électrification

Goulotte métal intégrée avec cache.

Piètement

Structure télescopique métal avec piétements 3 brins, section 80 x 50 mm, finition époxy laqué.

DESCRIPTIF TECHNIQUE

- Plateaux mélaminés Structurex® ép. 25 mm, avec chants ABS anti-choc 2 mm.
- Plateaux rectangles équipés de 2 obturateurs passe-câbles Ø 80 mm, d'un Top Access simple (dim. utiles L 30,9 cm / P 11,6 cm) de finition coordonnée aux piétements ou d'une échancrure de 2 cm pour le passage des câbles, selon versions. Goulotte d'électrification optionnelle.
- Structures télescopiques métal (individuelle ou multiposte) avec piétements 3 brins en tube d'acier, section carrée 70 x 70 mm (individuelle) ou 50 x 80 mm (multiposte), finition époxy laqué. Hauteur des plateaux réglable électriquement de H 65 à H 130 cm.
- Pour bureau multiposte, goulotte métallique télescopique structurelle intégrée (avec cache) en position centrale.
- Système de réglage en hauteur motorisé (motorisation intégrée dans chaque piètement), avec commande de réglage par boîtier de contrôle « up & down » et 4 positions mémorisables.
- Vitesse de déplacement 40 mm/sec. Force de poussée 800 N. Niveau sonore 38 dB. Charge maximale 120 kg / plateau.
- Sécurité anti-collision haute et basse, avec capteur gyroscopique pour détection d'obstacles intégré dans le boîtier de motorisation.
- Boîtier d'alimentation 100-240 V et 50-60 Khz, câble d'alimentation 2 m. Consommation en veille < 0,1 W.
- Vérins d'ajustement sous piétements, pour réglage de niveaux.
- Panneaux écrans H 70 cm disponibles en option.

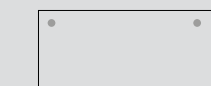

Plateaux avec obturateurs (P 80 cm)

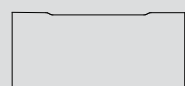

Plateaux avec échancrure (P 80 cm)

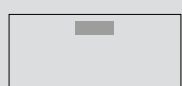

Plateaux avec Top Access (P 80 cm)

BUREAUX INDIVIDUELS

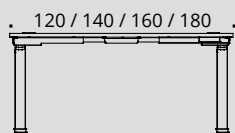

Vue de face

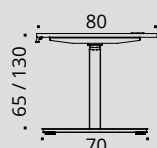

Vue de profil

BUREAUX MULTIPOSTES

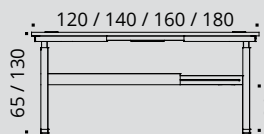
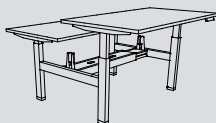

Vue de face

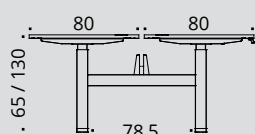

Vue de profil

ENVOL Evo

GARANTIE
5
ANS

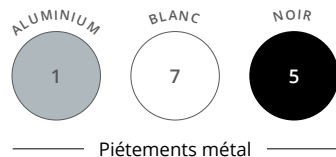

Piètements métal



Plateaux décors imitation bois ou unis

BUREAUX INDIVIDUELS à réglage électrique

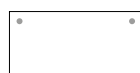

P 80 CM

OBTURATEURS

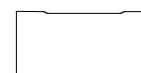

P 80 CM

ECHANCRURE



P 80 CM

TOP ACCESS

	Dim. (cm)	OBTURATEURS				ECHANCRURE				TOP ACCESS			
		Réf.	Finitions	Prix HT	+ EC	Réf.	Finitions	Prix HT	+ EC	Réf.	Finitions	Prix HT	+ EC
Plans droits P 80 / H 65 - 130 cm Boîtier mémoire 4 positions	L 120	DK66	+ [] [] []	920 €	6,33 €	DQ25	+ [] [] []	925 €	6,33 €	DK70	+ [] [] []	1000 €	6,36 €
	L 140	DK67	+ [] [] []	930 €	6,72 €	DQ26	+ [] [] []	935 €	6,72 €	DK71	+ [] [] []	1010 €	6,68 €
	L 160	DK68	+ [] [] []	940 €	7,11 €	DQ27	+ [] [] []	945 €	7,11 €	DK72	+ [] [] []	1020 €	7,01 €
	L 180	DK69	+ [] [] []	950 €	7,36 €	DQ28	+ [] [] []	955 €	7,36 €	DK73	+ [] [] []	1030 €	7,27 €

► Options



Goulotte universelle
Se fixe sous les plateaux par vis à bois

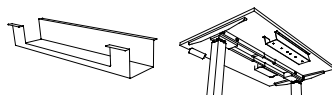

P 12 / H 9 / L 60
H utile 8

DP041K

DP047S

DP045G

50 €

0,22 €



Panneaux écrans acoustiques tissu
H 70 cm
Attaches incluses



Description

Pour plan L 120
Pour plan L 140
Pour plan L 160
Pour plan L 180

Réf.

DQ021E
DQ031E
DQ041E
DQ051E

Réf.

DQ021V
DQ031V
DQ041V
DQ051V

Réf.

DQ021T
DQ031T
DQ041T
DQ051T

Réf.

DQ021I
DQ031I
DQ041I
DQ051I

Prix HT

390 €
420 €
450 €
480 €

+ EC

2,35 €
2,55 €
2,84 €
3,18 €



TABLE RÉUNION

Table tonneau
(6 personnes)
H 65 - 130 cm



P 100 / L 200

Dotée de 2 passe-câbles pré-débouchants sous plateau

DN30

+ [] [] []

1140 €

9,28 €



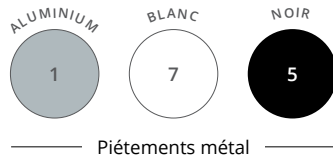

Piètements métal

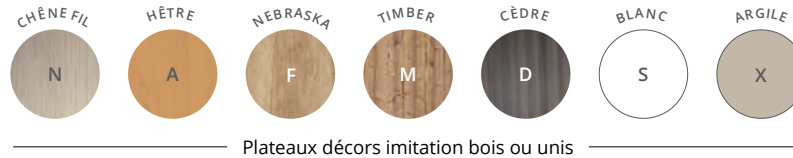

Plateaux décors imitation bois ou unis

ENVOL Evo

GARANTIE
5
ANS

BUREAUX MULTIPOSTES à réglage électrique

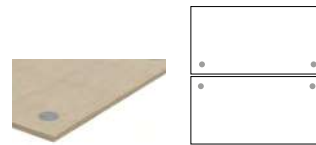

P 163 CM

OBTURATEURS

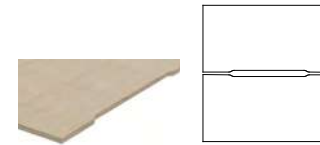

P 163 CM

ECHANCRURE

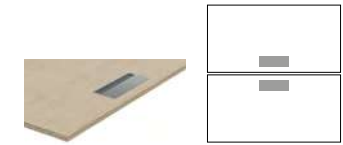

P 163 CM

TOP ACCESS

	Dim. (cm)	Réf.	Finitions	Prix HT	+ EC	Réf.	Finitions	Prix HT	+ EC	Réf.	Finitions	Prix HT	+ EC
2 Plans droits P 80 cm face à face P 163 / H 65 - 130 cm Boîtier mémoire 4 positions	L 120	DX43		1960 €	13,57 €	DX47		1970 €	13,57 €	DX51		2120 €	13,62 €
	L 140	DX44		1980 €	14,35 €	DX48		1990 €	14,35 €	DX52		2140 €	14,27 €
	L 160	DX45		2000 €	15,13 €	DX49		2010 €	15,13 €	DX53		2160 €	14,92 €
	L 180	DX46		2020 €	15,63 €	DX50		2030 €	15,63 €	DX54		2180 €	15,44 €

► Options

Goulottes techniques d'électrification
P 16 / H 8 cm
H utile 4 cm

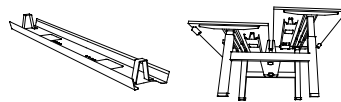

Dim. (cm)	ALUMINIUM			BLANC			NOIR		
	Réf.	Réf.	Réf.	Réf.	Réf.	Réf.	Prix HT	+ EC	
L 90 pour plan L 120	AZ201K	AZ207S	AZ205G	59 €	0,26 €				
L 110 pour plan L 140	AZ211K	AZ217S	AZ215G	65 €	0,29 €				
L 130 pour plan L 160	AZ221K	AZ227S	AZ225G	71 €	0,31 €				
L 150 pour plan L 180	AZ231K	AZ237S	AZ235G	77 €	0,34 €				

Bloc électrique pour Top Access

Équipé de 3 PC + 1 USB A 5v
+ 1 USB C 5v + 1 passage de câbles
Se positionne sous les Top Access par clipsage

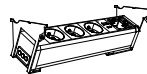

Description	Dim. (cm)	Réf.	Prix HT	+ EC
Inclinaison 25° Câble d'alimentation de 2 m inclus	P 12,5 / H 12 / L 29	DX375G	190 €	0,14 €

Options d'équipement connectique voir page 201

Panneaux écrans acoustiques tissu

H 70 cm
Pincés incluses dans le piétement



Description	GRIS		ROUGE		BLEU		VERT ACIDE	
	Réf.	Réf.	Réf.	Réf.	Réf.	Réf.	Prix HT	+ EC
Pour plan L 120	DQ063E	DQ063V	DQ063T	DQ063I	350 €	2,24 €		
Pour plan L 140	DQ073E	DQ073V	DQ073T	DQ073I	380 €	2,44 €		
Pour plan L 160	DQ083E	DQ083V	DQ083T	DQ083I	410 €	2,73 €		
Pour plan L 180	DQ093E	DQ093V	DQ093T	DQ093I	440 €	3,07 €		

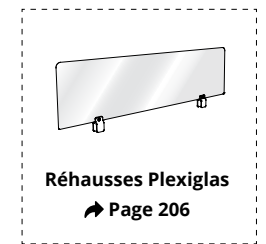

Réhausse Plexiglas
➔ Page 206



Comment commander ? 2 plans droits face à face avec Top Access, P 163 / L 160 cm, piétement **Noir**, plateau décor **Argile** = DX53 + **5** | **X**

I ALTO

Réglable en hauteur

Des solutions ergonomiques et réglables en hauteur pour vos espaces collaboratifs.

Complémentaires et pratiques au sein des espaces de travail, les bureaux **Alto** réglables en hauteur s'associent parfaitement aux solutions d'aménagement **Alto**. Disponibles uniquement en version bureaux individuels, les versions réglables en hauteur sont équipées de structures à piétements 3 brins, de section 70 x 70 mm, réglables en hauteur électriquement de H 65 à H 130 cm. Silencieux, rapides et robustes, les bureaux **Alto** RH bénéficient des atouts des structures Envol Evo agrémentées de plateaux à coins arrondis, disposant d'obturateurs pré-débouchants permettant l'intégration des options de connectique.

Proposés en 2 versions (plateaux manager et plateaux droits standards) et 6 formats, les bureaux **Alto** RH imposent leurs qualités d'ergonomie et de durabilité au sein des espaces flex.

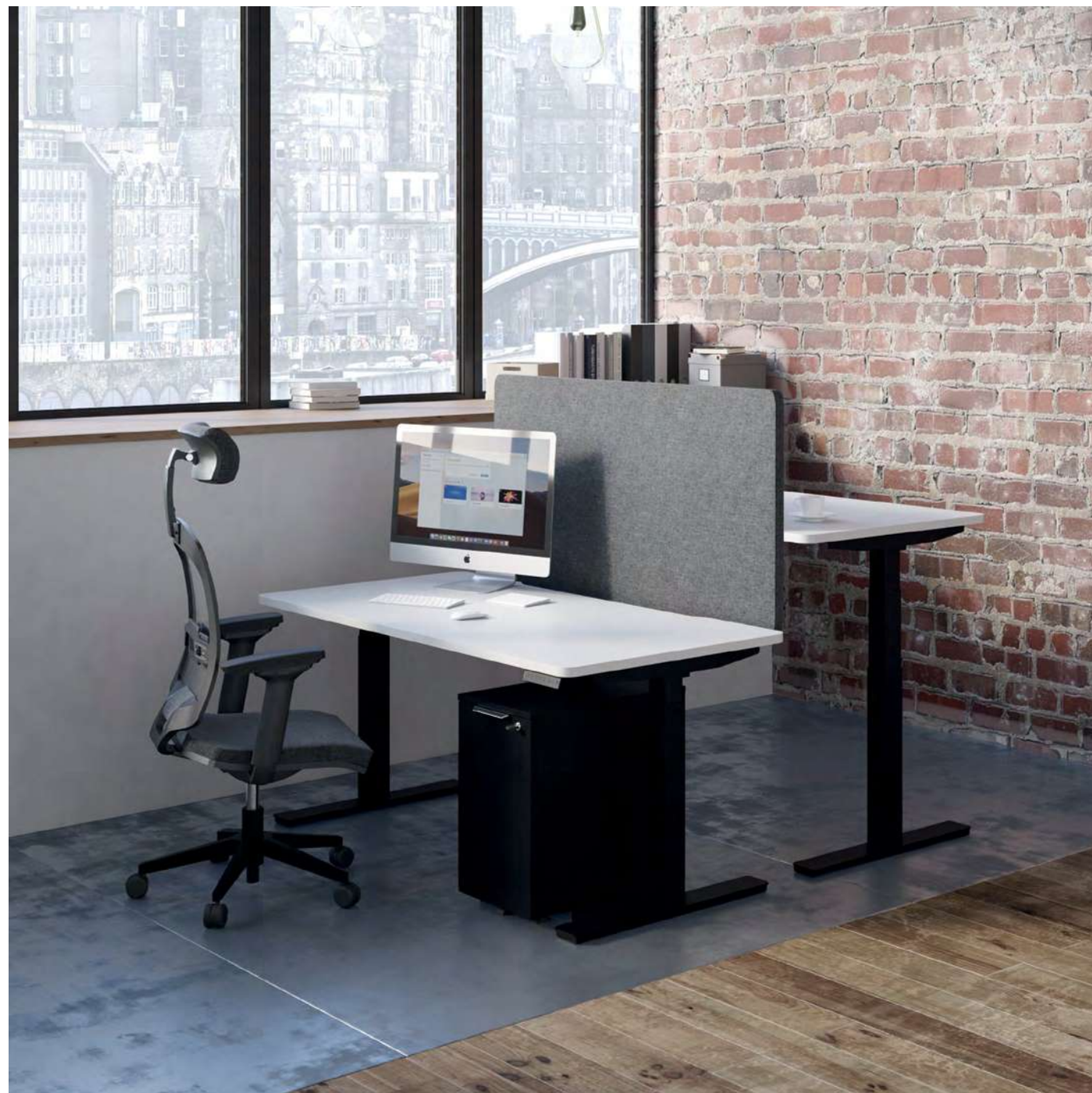



Bureau électrique réglable en hauteur
Noir - Nebraska

Bureaux électriques réglables en hauteur
Noir - Blanc



Electrification

Plateaux droits équipés d'une échancrure P 2,5 cm et de 2 passe-câbles pré-débouchants Ø 80 mm.

Plateau

Plateaux mélaminés Structorex® ép. 25 mm, 4 coins arrondis R40. Chants ABS anti-choc 2 mm.



Piédement

Structure télescopique métal 3 brins, section carrée 70 x 70 mm, finition époxy laqué noir. Plateaux réglables en hauteur électriquement de H 65 à H 130 cm.



Hauteur des plateaux réglable de H 65 à H 130 cm

Commande

Commande de réglage par boîtier de contrôle «up & down» 4 positions mémorisables.



CARACTÉRISTIQUES

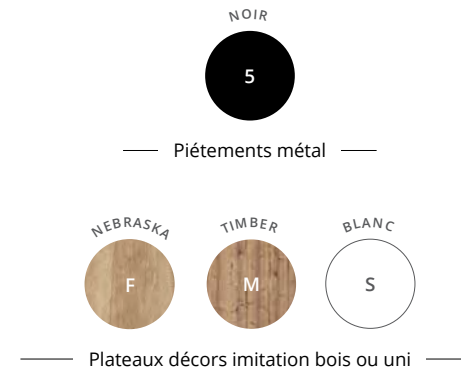

DESCRIPTIF TECHNIQUE

- Plateaux mélaminés Structorex® ép. 25 mm, 4 coins arrondis R40. Chants ABS anti-choc 2 mm. Plateaux droits équipés d'une échancrure P 2,5 cm. Plateaux droits et manager équipés de 2 passe-câbles pré-débouchants Ø 80 mm. Obturateurs standards ou électrifiés noirs disponibles en option.
- Structure télescopique métal avec piédements 3 brins en tube d'acier, section carrée 70 x 70 mm, réglables en hauteur électriquement de H 65 à H 130 cm, finition époxy laqué noir. Goulotte d'électrification optionnelle.
- Vérins d'ajustement sous piédements, pour réglage de niveaux.
- Système de réglage en hauteur motorisé (motorisation intégrée dans chaque piédement), avec commande de réglage par boîtier de contrôle « up & down » et 4 positions mémorisables.
- Vitesse de déplacement 40 mm/sec. Force de poussée 800 N. Niveau sonore 38 dB. Charge maximale 120 kg / plateau.
- Sécurité anti-collision haute et basse, avec capteur gyroscopique pour détection d'obstacles intégré dans le boîtier de motorisation.
- Boîtier d'alimentation 100-240 V et 50-60 Khz, câble d'alimentation 2 m. Consommation en veille < 0,1 W.

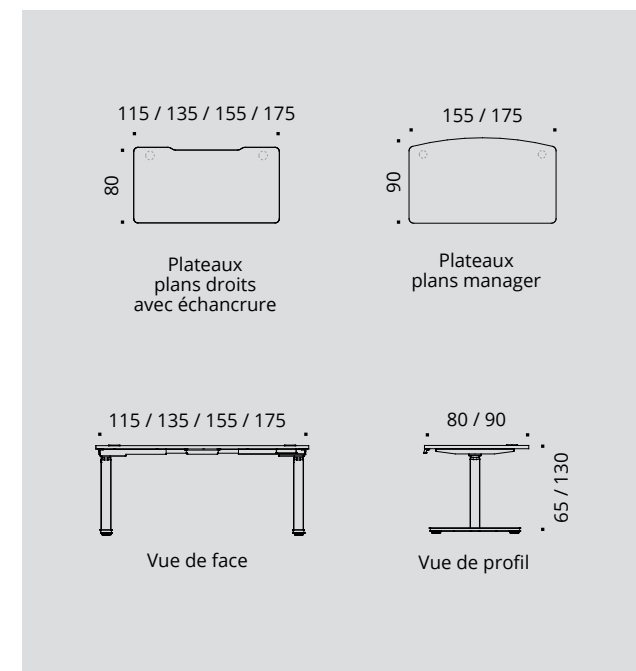



Piètements métal



Plateaux décors imitation bois ou uni



Panneaux écrans tissu chiné Step Mélange

Autres tissus nous consulter

ALTO



BUREAUX INDIVIDUELS à réglage électrique

		Dim. (cm)	Réf.	Finition plateau	Prix HT	+ EC
Plans droits P 80 / H 65 à 130 cm Boîtier mémoire 4 positions		L 115	DU095	+ []	940 €	6,31 €
		L 135	DU105	+ []	950 €	6,63 €
		L 155	DU115	+ []	960 €	7,02 €
		L 175	DU125	+ []	970 €	7,35 €

NOUVEAU

Plans manager P 90 / H 65 à 130 cm Boîtier mémoire 4 positions		L 155	DY345	+ []	985 €	7,09 €
		L 175	DY355	+ []	995 €	7,48 €

Dotés de 2 passe-câbles pré-débouchants Ø 80 mm sous le plateau pour le passage des câbles

► Options

	Description	Réf.	Finition	Prix HT	+ EC
Goulotte universelle P 12 / H 9 / L 60 cm H utile 8 cm	Se fixe sous les plateaux par vis à bois	DP045G	Noir	50 €	0,22 €

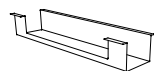

	Description	Réf.	Finition	Prix HT	+ EC
Panneaux écrans frontaux H 70 cm Attaches incluses	L 100 pour plan L 115 cm	DU141	+ []	360 €	2,16 €
	L 120 pour plan L 135 cm	DQ021	+ []	390 €	2,35 €
	L 140 pour plan L 155 cm	DQ031	+ []	420 €	2,55 €
	L 160 pour plan L 175 cm	DQ041	+ []	450 €	2,84 €



Comment commander ? Plan droit P 80 / L 115 cm, pieds **Noir**, plateau décor imitation **Nebraska** = DU095 + [F]

ENVOL Classic

Les solutions de bureaux **Envol Classic** à réglage mécanique (manivelle) permettent d'adapter vos postes de travail à vos besoins et morphologies, en toute liberté et sans contrainte de branchement électrique. Robustes, ergonomiques et mobiles, les postes individuels ou multipostes **Envol Classic** vous accompagnent au sein de tous vos environnements de travail.

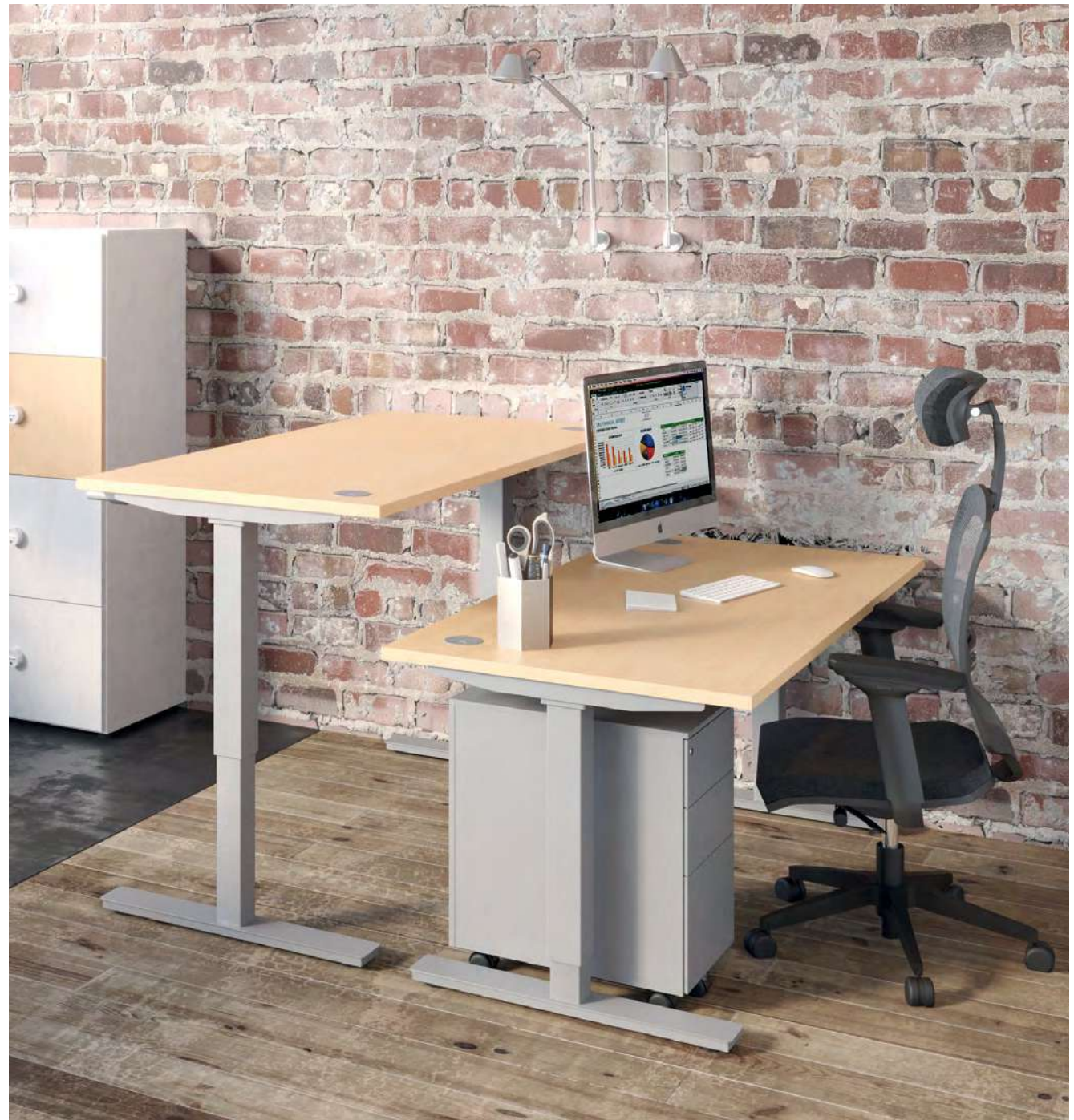

CARACTÉRISTIQUES

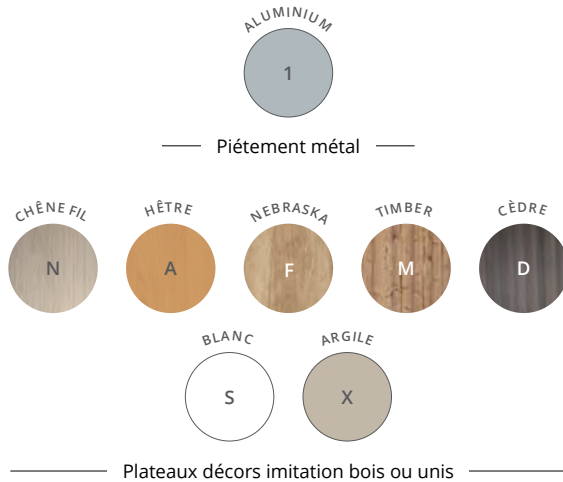

Téléchargez la
fiche technique



ENVOL Classic

GARANTIE
5
ANS



Bureau individuel

Roulettes

Roulettes optionnelles
avec freins.

Piétement

Structure télescopique métal
avec piétements 2 brins,
section 80 x 50 mm, finition
époxy laqué. Bureau réglable
en hauteur mécaniquement de
H 71 à H 115 cm.

Plateau

Panneau mélaminé Structorex®
ép. 25 mm. Chants ABS anti-choc 2 mm.
Réglable en hauteur de H 71 à H 115 cm.

Électrification

Plateaux équipés de **2 obturateurs**
Ø 80 mm, d'un Top Access simple
ou d'une échancrure de 2 cm
pour le passage des câbles, selon
versions.



Réglage par manivelle
rétractable sous le plateau.

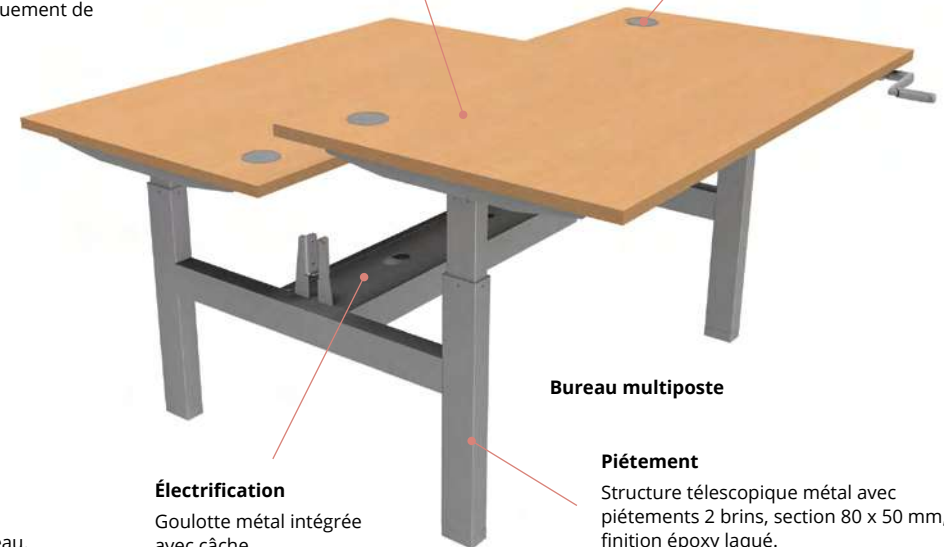

Bureau multiposte

Électrification

Goulotte métal intégrée
avec cache.

Piétement

Structure télescopique métal avec
piétements 2 brins, section 80 x 50 mm,
finition époxy laqué.

DESCRIPTIF TECHNIQUE

- Plateaux mélaminés Structorex® ép. 25 mm, avec chants ABS anti-choc 2 mm.
- Plateaux équipés de 2 obturateurs passe-câbles Ø 80 mm (finition aluminium en standard), d'un Top Access simple (dim. utiles L 30,9 cm / P 11,6 cm), ou d'une échancrure de 2 cm pour le passage des câbles, selon versions. Goulotte d'électrification optionnelle.
- Structures télescopiques métal (individuelle ou multiposte) avec piétements 2 brins en tube d'acier de section 80 x 50 mm, finition époxy laqué. Hauteur des plateaux réglable mécaniquement (par manivelle) de H 71 à H 115 cm.
- Pour bureau multiposte, goulotte métallique télescopique structurelle intégrée (avec cache) en position centrale.
- Système de réglage en hauteur mécanique, avec réglage par manivelle rétractable sous plateau.
- Charge maximale 80 kg / plateau.
- Vérins d'ajustement sous piétements pour réglage de niveaux.
- Jeu de 4 roulettes avec freins en option.
- Panneaux écrans H 70 cm disponibles en option.

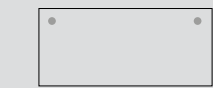

Plateaux avec obturateurs
(P 80 cm)

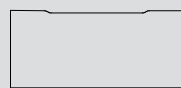

Plateaux avec échancrure
(P 80 cm)

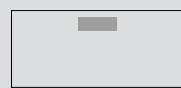

Plateaux avec Top Access
(P 80 cm)

BUREAUX INDIVIDUELS

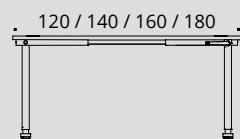

Vue de face

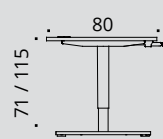

Vue de profil

BUREAUX MULTIPOSTES

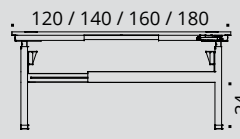
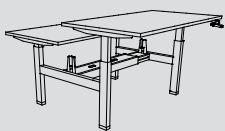

Vue de face

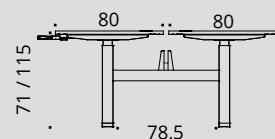

Vue de profil

ENVOL Classic

GARANTIE
5
ANS



Piètement métal



CHÊNE FIL



HÊTRE



NEBRASKA



TIMBER



CÈDRE



BLANC



ARGILE

Plateaux décors imitation bois ou unis

BUREAUX INDIVIDUELS à réglage mécanique

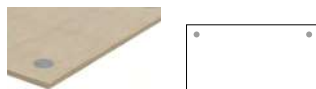

P 80 CM

OBTURATEURS



P 80 CM

ECHANCRURE



P 80 CM

TOP ACCESS

	Dim. (cm)	Réf.	Finition	Prix HT	+ EC	Réf.	Finition	Prix HT	+ EC	Réf.	Finition	Prix HT	+ EC
Plans droits P 80 / H 71 - 115 cm Réglage par manivelle	L 120	DK491	+	600 €	6,14 €	DX671	+	605 €	6,14 €	DK531	+	680 €	6,16 €
	L 140	DK501	+	610 €	6,53 €	DX681	+	615 €	6,53 €	DK541	+	690 €	6,49 €
	L 160	DK511	+	620 €	6,92 €	DX691	+	625 €	6,92 €	DK551	+	700 €	6,81 €
	L 180	DK521	+	630 €	7,16 €	DX701	+	635 €	7,16 €	DK561	+	710 €	7,07 €

► Options

ALUMINIUM

Goulotte universelle
Se fixe sous les plateaux par vis à bois

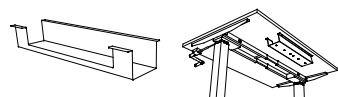

Dim. (cm)

P 12 / H 9 / L 60
H utile 8 cm

Réf.

DP041K

Prix HT

50 €

+ EC

0,22 €

Description

Réf.

Finition

Prix HT

+ EC

Jeu de 4 roulettes
Pour poste individuel

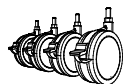

Sachet de 4 roulettes (Ø 60 mm) à bandage souple, munies de freins. Résistance 120 kg

DK654G

Noir

30 €

0,08 €

Description

GRIS

Réf.

ROUGE

Réf.

BLEU

Réf.

VERT ACIDE

Réf.

Prix HT

+ EC

Panneaux écrans acoustiques tissu
H 70 cm
Attaches incluses



Pour plan L 120
Pour plan L 140
Pour plan L 160
Pour plan L 180

DQ021E
DQ031E
DQ041E
DQ051E

DQ021V
DQ031V
DQ041V
DQ051V

DQ021T
DQ031T
DQ041T
DQ051T

DQ021I
DQ031I
DQ041I
DQ051I

390 €
420 €
450 €
480 €

2,35 €
2,55 €
2,84 €
3,18 €

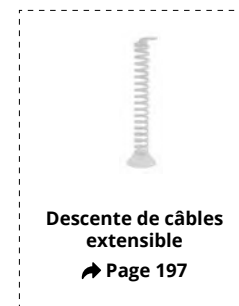



Piètement métal

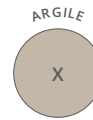

Plateaux décors imitation bois ou unis

ENVOL Classic



BUREAUX MULTIPOSTES à réglage mécanique

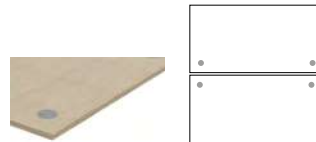

P 163 CM

OBTURATEURS

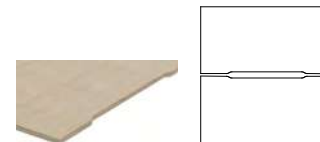

P 163 CM

ECHANCRURE

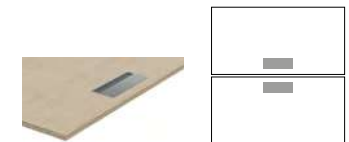

P 163 CM

TOP ACCESS

	Dim. (cm)	Réf.	Finition	OBTURATEURS		ECHANCRURE		TOP ACCESS					
				Prix HT	+ EC	Prix HT	+ EC	Prix HT	+ EC				
2 Plans droits P 80 cm face à face P 163 / H 71 - 115 cm Réglage par manivelle	L 120	DK571	+	1390 €	13,05 €	DX711	+	1400 €	13,05 €	DK611	+	1550 €	13,10 €
	L 140	DK581	+	1410 €	13,83 €	DX721	+	1420 €	13,83 €	DK621	+	1570 €	13,75 €
	L 160	DK591	+	1430 €	14,61 €	DX731	+	1440 €	14,61 €	DK631	+	1590 €	14,40 €
	L 180	DK601	+	1450 €	15,11 €	DX741	+	1460 €	15,11 €	DK641	+	1610 €	14,92 €

Options

Goulottes techniques d'électrification
P 16 / H 8 cm
H utile 4 cm

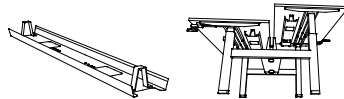

Dim. (cm)

L 90 pour plan L 120
L 110 pour plan L 140
L 130 pour plan L 160
L 150 pour plan L 180

ALUMINIUM

Dim. (cm)	Réf.	Prix HT	+ EC
L 90 pour plan L 120	AZ201K	59 €	0,26 €
L 110 pour plan L 140	AZ211K	65 €	0,29 €
L 130 pour plan L 160	AZ221K	71 €	0,31 €
L 150 pour plan L 180	AZ231K	77 €	0,34 €

Description	Dim. (cm)	Réf.	Prix HT	+ EC
-------------	-----------	------	---------	------

Bloc électrique pour Top Access

Équipé de 3 PC + 1 USB A 5v
+ 1 USB C 5v + 1 passage de câbles
Se positionne sous les Top Access par clipsage

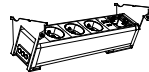

Inclinaison 25° Câble d'alimentation de 2 m inclus	P 12,5 / H 12 / L 29	DX375G	190 €	0,14 €
---	----------------------	--------	--------------	--------

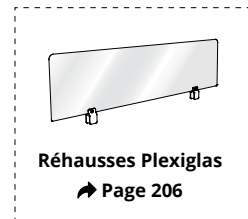

Réhausse Plexiglas
➔ Page 206

Options d'équipement connectique voir page 201

Panneaux écrans acoustiques tissu
H 70 cm
Pincés incluses dans le piètement

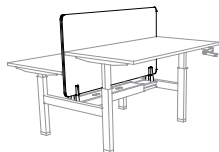

Description	GRIS	ROUGE	BLEU	VERT ACIDE	Prix HT	+ EC
	Réf.	Réf.	Réf.	Réf.		
Pour plan L 120	DQ063E	DQ063V	DQ063T	DQ063I	350 €	2,24 €
Pour plan L 140	DQ073E	DQ073V	DQ073T	DQ073I	380 €	2,44 €
Pour plan L 160	DQ083E	DQ083V	DQ083T	DQ083I	410 €	2,73 €
Pour plan L 180	DQ093E	DQ093V	DQ093T	DQ093I	440 €	3,07 €



Comment commander ? 2 plans droits face à face avec obturateurs P 163 / L 160 cm, piètement Aluminium, plateau décor Blanc = DK591 +





BUREAUX CLASSIQUES



ESSENTIEL 172



RETRO 178



EXTENSIONS 182



STRICTO 186

ESSENTIEL

La gamme Essentiel est la solution pour les entreprises en mouvement à la recherche d'un mobilier polyvalent et robuste au meilleur budget.

Conçu selon 2 modèles de structures, poutre ou voile de fond structurel, **Essentiel** répond aux projets d'agencement les plus variés.





Bureaux avec voile de fond, plans compacts 90°
Noir - Nebraska

Bureau avec voile de fond, plan droit
Blanc - Blanc





Bureau avec voile de fond, plan compact 90°
Blanc - Nebraska

Bureau système poutre, plan compact 90°
Blanc - Blanc



Piètement standard
Noir

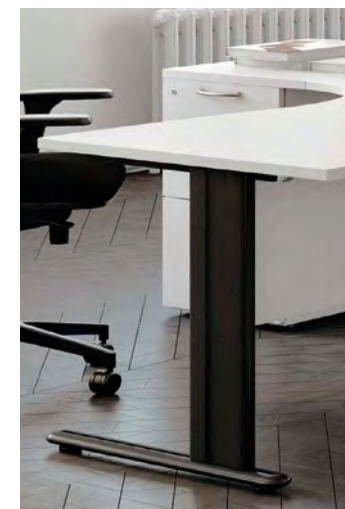

Piètement avec enjoliveur
Noir

CARACTÉRISTIQUES

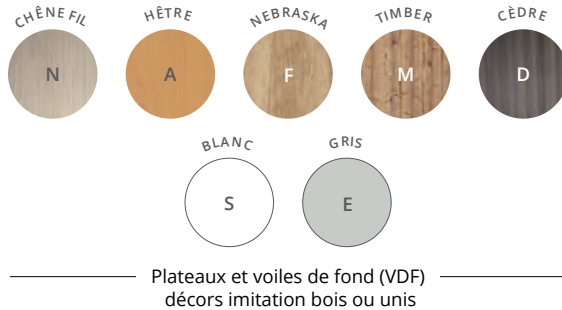
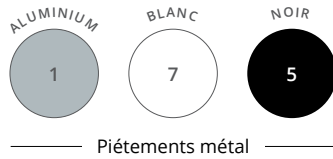

Plateau
Panneau mélaminé Structurex®, ép. 25 mm, chants ABS anti-choc 2 mm.

Électrification
Plateaux rectangles équipés de **2 obturateurs passe-câbles** Ø 80 mm, de finition coordonnée aux piétements.

Structure
Voile de fond structurel Structurex®
ép. 16 mm ou poutre métal

Bureau avec voile de fond

Piétement
Piétements métal composés de 2 colonnes et d'une embase en acier finition époxy laqué. Enjoliveurs optionnels.

ESSENTIEL



Bureau système poutre



Piétement standard



Piétement équipé d'enjoliveur optionnel

DESCRIPTIF TECHNIQUE

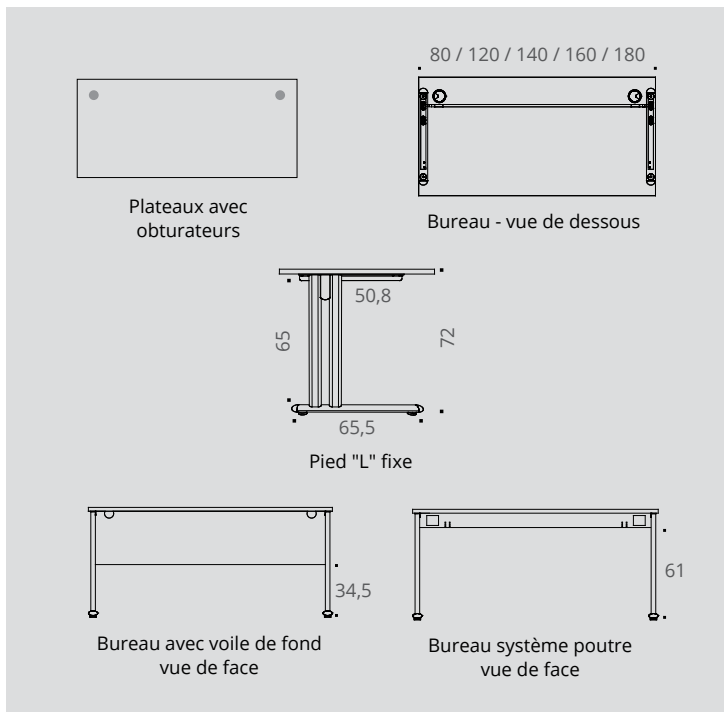

- Plateaux mélaminés Structurex® ép. 25 mm. Chants ABS anti-choc 2 mm.
- Plateaux équipés d'obturateurs passe-câbles Ø 80 mm de finition coordonnée au piétements.
- Piétements métal composés de 2 colonnes et d'une embase, en acier finition époxy laqué.
- Réglage par vérins de stabilité Ø 40 mm et de course 10 mm pour corriger les défauts de planéité du sol.
- Essentiel est proposé en 2 versions : avec voile de fond Structurex® ép. 16 mm, muni de 2 découpes en partie haute pour le passage des câbles ou avec poutre métal permettant le passage des câbles et la pose de blocs prises.
- L'enjoliveur amovible de la colonne protège la descente de câbles. Mise en place simple par clipsage.

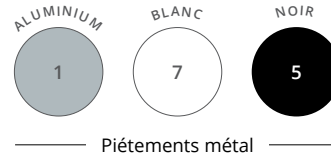



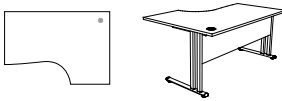

BUREAUX avec voile de fond

VOILE DE FOND STRUCTUREX®

	Dim. (cm)	Réf.	Finition piétement	Finition plateau et VDF	Prix HT	+ EC
Plans droits P 80 / H 72 cm 	L 80	AR95	+ <input type="checkbox"/>	+ <input type="checkbox"/>	315 €	3,50 €
	L 120	AR96	+ <input type="checkbox"/>	+ <input type="checkbox"/>	345 €	4,44 €
	L 140	AR97	+ <input type="checkbox"/>	+ <input type="checkbox"/>	355 €	4,98 €
	L 160	AR98	+ <input type="checkbox"/>	+ <input type="checkbox"/>	365 €	5,52 €
	L 180	AR99	+ <input type="checkbox"/>	+ <input type="checkbox"/>	375 €	5,94 €
Angle 90° Pied de soutien inclus 	P 80 / H 72 / L 80	AQ79	+ <input type="checkbox"/>	+ <input type="checkbox"/>	195 €	1,54 €
Plans compacts 90° P 80 à 110 / H 72 cm Retour P 60 cm 	L 160 droite	AS02	+ <input type="checkbox"/>	+ <input type="checkbox"/>	465 €	5,91 €
	L 160 gauche	AS03	+ <input type="checkbox"/>	+ <input type="checkbox"/>	465 €	5,91 €
	L 180 droite	AS04	+ <input type="checkbox"/>	+ <input type="checkbox"/>	485 €	6,34 €
	L 180 gauche	AS05	+ <input type="checkbox"/>	+ <input type="checkbox"/>	485 €	6,34 €

Pied de soutien cylindrique métal nécessaire si plan compact 90° utilisé seul, sans caisson hauteur bureau P 60 cm en retour

► Options

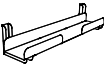
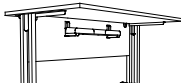
Description	ALUMINIUM	BLANC	NOIR	Prix HT	+ EC
	Réf.	Réf.	Réf.		
Pied de soutien cylindrique  Pour plan compact H 72 cm	AQ001K	AQ007S	AQ005G	35 €	0,26 €
Enjoliveurs métal  H 65 / L 16 cm Vendus par 2	BH671K	BH677S	BH675G	48 €	0,32 €
Goulotte simple d'électrification   P 13 / H 12 cm / H utile 4 cm L 60 cm	AF051K	—	—	52 €	0,17 €

Les plateaux sont équipés d'obturateurs de finition coordonnée aux piétements





Piètements et poutres métal

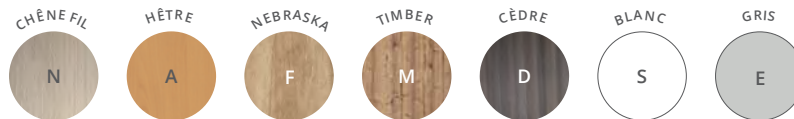

Plateaux et voiles de fond décors imitation bois ou unis



ESSENTIEL



BUREAUX système poutre



P 80 CM

SYSTÈME POUTRE

		Dim. (cm)	Réf.	Finition piétement et poutre	Finition plateau	Prix HT	+ EC
Plans droits P 80 / H 72 cm		L 80	AT07	+ <input type="checkbox"/>	+ <input type="checkbox"/>	325 €	3,13 €
		L 120	AT08	+ <input type="checkbox"/>	+ <input type="checkbox"/>	355 €	4,24 €
		L 140	AT09	+ <input type="checkbox"/>	+ <input type="checkbox"/>	365 €	4,73 €
		L 160	AT10	+ <input type="checkbox"/>	+ <input type="checkbox"/>	375 €	5,22 €
		L 180	AT11	+ <input type="checkbox"/>	+ <input type="checkbox"/>	385 €	5,56 €
Angle 90° Pied de soutien inclus		P 80 / H 72 / L 80	AQ79	+ <input type="checkbox"/>	+ <input type="checkbox"/>	195 €	1,54 €
Plans compacts 90° P 80 à 110 / H 72 cm Retour P 60 cm		L 160 droite	AT14	+ <input type="checkbox"/>	+ <input type="checkbox"/>	475 €	5,61 €
		L 160 gauche	AT15	+ <input type="checkbox"/>	+ <input type="checkbox"/>	475 €	5,61 €
		L 180 droite	AT16	+ <input type="checkbox"/>	+ <input type="checkbox"/>	495 €	5,96 €
		L 180 gauche	AT17	+ <input type="checkbox"/>	+ <input type="checkbox"/>	495 €	5,96 €

Pied de soutien cylindrique métal nécessaire si plan compact 90° utilisé seul, sans caisson hauteur bureau P 60 cm en retour

► Options

Dim. (cm)	● ÉQUERRES ALUMINIUM		○ ÉQUERRES BLANCHES		● ÉQUERRES NOIRES		Prix HT	+ EC
	Réf.	Finition	Réf.	Finition	Réf.	Finition		
Voiles de fond suspendus Structurex® H 30 cm réel H 35 cm posé		Pour plan L 120	AR001	+ <input type="checkbox"/>	AR007	+ <input type="checkbox"/>	90 €	0,53 €
		Pour plan L 140	AR011	+ <input type="checkbox"/>	AR017	+ <input type="checkbox"/>	100 €	0,67 €
		Pour plan L 160	AR021	+ <input type="checkbox"/>	AR027	+ <input type="checkbox"/>	110 €	0,78 €
		Pour plan L 180	AR031	+ <input type="checkbox"/>	AR037	+ <input type="checkbox"/>	120 €	0,89 €

Dim. (cm)	● ALUMINIUM		○ BLANC		● NOIR		Prix HT	+ EC
	Réf.		Réf.		Réf.			
Goulottes techniques d'électrification P 16 / H 8 cm H utile 4 cm		L 90 pour plan L 120	AZ201K		AZ207S		59 €	0,26 €
		L 110 pour plan L 140	AZ211K		AZ217S		65 €	0,29 €
		L 130 pour plan L 160	AZ221K		AZ227S		71 €	0,31 €
		L 150 pour plan L 180	AZ231K		AZ237S		77 €	0,34 €



Comment commander ? Bureau plan droit P 80 / L 120 cm, système poutre, piétement **Noir**, plateau décor **Blanc** = AT08 + 5 S

□ RETRO

Rétro permet aux budgets les plus réduits d'aménager des espaces de travail en contribuant à créer un cadre fonctionnel et design.

Conçu à partir de panneaux Structurex®, **Rétro** est un mobilier sobre, robuste et intemporel. Disponible en pied panneau ou pied ouvert avec embase, le programme modulaire **Rétro** est une solution d'aménagement complète permettant de réaliser des installations individuelles ou collectives.



CARACTÉRISTIQUES

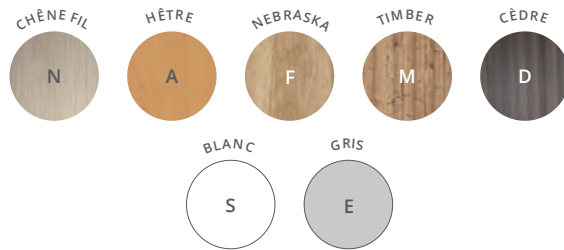

Plateaux, piétements et voiles de fond
décor imitation bois ou unis



RETRO

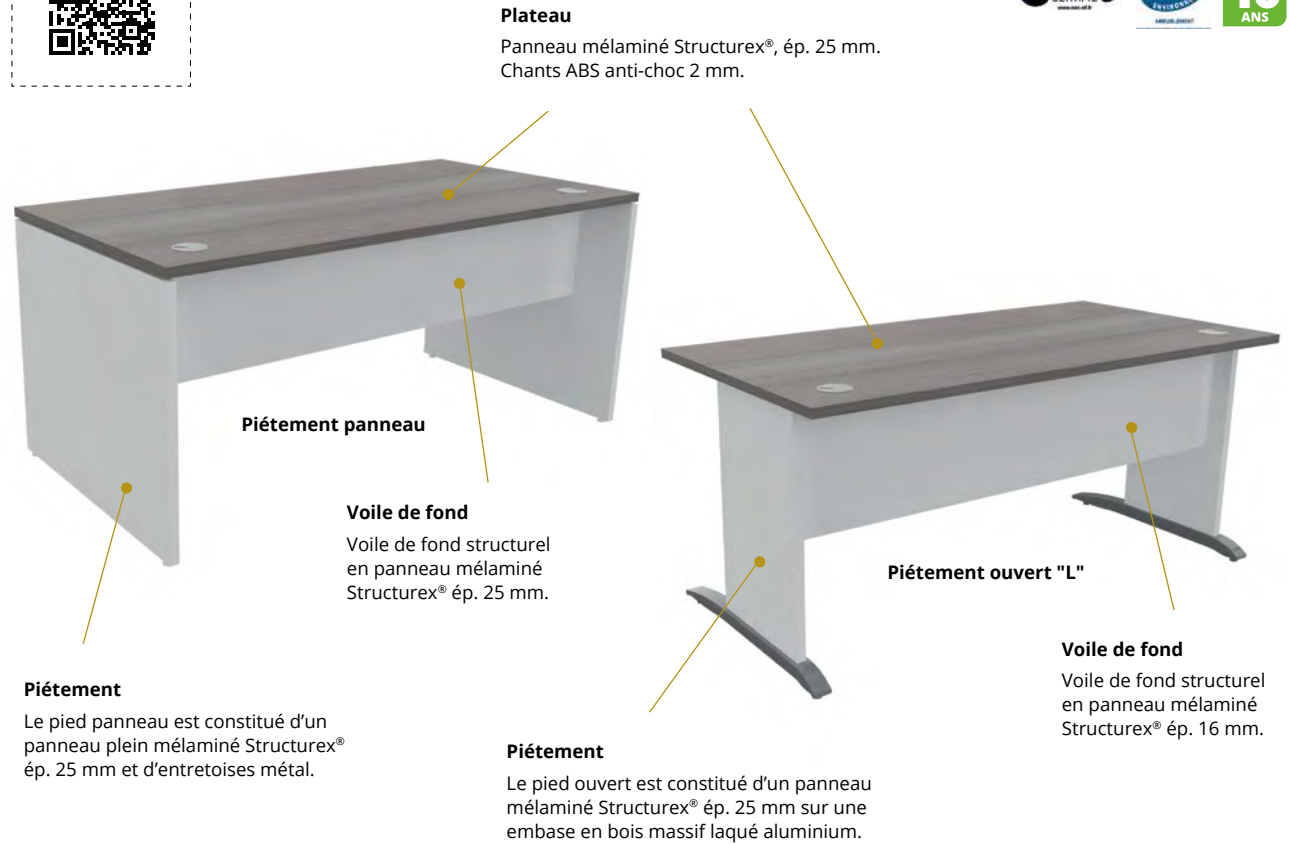

Plateau
Panneau mélaminé Structurex®, ép. 25 mm.
Chants ABS anti-choc 2 mm.

Piétement panneau

Voile de fond
Voile de fond structurel
en panneau mélaminé
Structurex® ép. 25 mm.

Piétement
Le pied panneau est constitué d'un
panneau plein mélaminé Structurex®
ép. 25 mm et d'entretoises métal.

Piétement
Le pied ouvert est constitué d'un panneau
mélaminé Structurex® ép. 25 mm sur une
embase en bois massif laqué aluminium.

Piétement ouvert "L"

Voile de fond
Voile de fond structurel
en panneau mélaminé
Structurex® ép. 16 mm.

DESCRIPTIF TECHNIQUE

- Plateaux mélaminés Structurex® ép. 25 mm. Chants ABS anti-choc 2 mm.
- Plateaux équipés d'obturateurs passe-câbles Ø 80 mm (finition aluminium en standard, finitions blanc ou noir en option).
- Piétements disponibles en 2 versions :
 - Pied panneau constitué d'un panneau plein Structurex® ép. 25 mm et d'entretoises métal (finition aluminium).
 - Pied ouvert "L" composé d'un panneau Structurex® sur une embase en bois massif laqué aluminium.
- Voiles de fond Structurex® ép. 25 mm sur bureau pied panneau et ép. 16 mm sur bureau pied ouvert, munis de 2 découpes en partie haute pour le passage des câbles.
- Réglage par vérins Ø 25 mm et de course 10 mm pour corriger les défauts de planéité du sol.

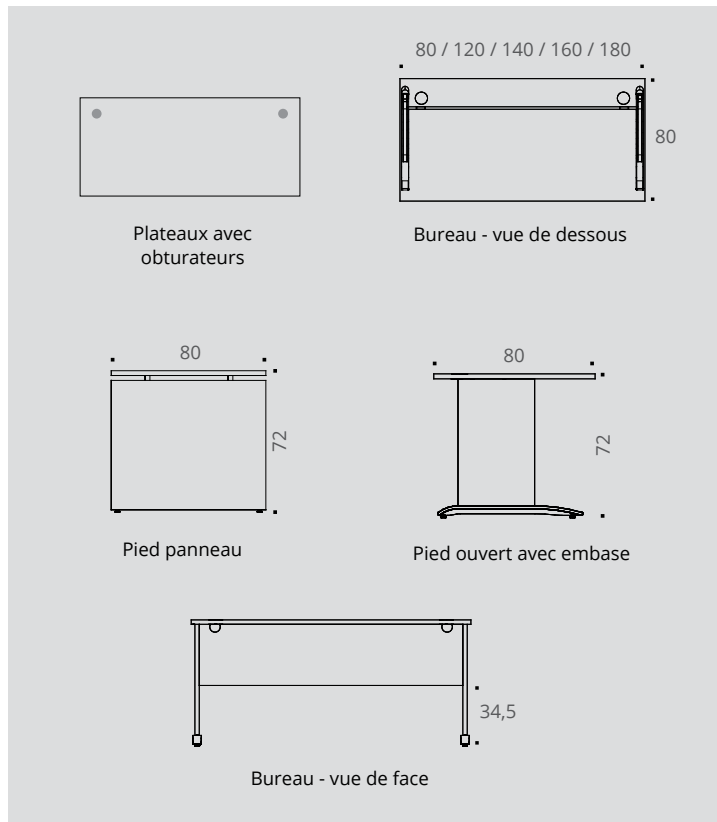

RETRO

GARANTIE
10
ANS



Plateaux, piétements et voiles de fond décors imitation bois ou unis

BUREAUX pieds panneaux



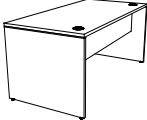

P 80 CM

	Dim. (cm)	Réf.	Finition piétement et voile de fond	Finition plateau	Prix HT	+ EC
Plans droits P 80 / H 72 cm 	L 80	BT80	+ <input type="checkbox"/>	+ <input type="checkbox"/>	280 €	4,86 €
	L 120	BT81	+ <input type="checkbox"/>	+ <input type="checkbox"/>	310 €	5,95 €
	L 140	BT82	+ <input type="checkbox"/>	+ <input type="checkbox"/>	320 €	6,51 €
	L 160	BT83	+ <input type="checkbox"/>	+ <input type="checkbox"/>	330 €	7,04 €
	L 180	BT84	+ <input type="checkbox"/>	+ <input type="checkbox"/>	340 €	7,48 €

Plans compacts 90° P 80 à 110 / H 72 cm Retour P 60 cm 	L 160 droite	BT87	+ <input type="checkbox"/>	+ <input type="checkbox"/>	430 €	7,43 €
	L 160 gauche	BT88	+ <input type="checkbox"/>	+ <input type="checkbox"/>	430 €	7,43 €
	L 180 droite	BT89	+ <input type="checkbox"/>	+ <input type="checkbox"/>	450 €	7,88 €
	L 180 gauche	BT90	+ <input type="checkbox"/>	+ <input type="checkbox"/>	450 €	7,88 €

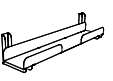
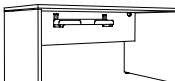
► Options

	Description	● ALUMINIUM	○ BLANC	● NOIR	Prix HT	+ EC
		Réf.	Réf.	Réf.		
Goulotte simple d'électrification  	P 13 / H 12 cm / H utile 4 cm L 60 cm	AF051K	—	—	52 €	0,17 €
Obturbateur électrifié simple Équipé de 1 PC + 1 USB A 5v Câble d'alimentation de 2 m inclus  	Se fixe sur le passe-câble Ø 80 mm du plan de travail	—	DQ137S	DQ135G	60 €	0,03 €



Les bureaux Retro sont équipés en standard d'obturbateurs finition Aluminium



RETRO



BUREAUX pieds ouverts avec embase



P 80 CM

		Dim. (cm)	Réf.	Finition piétement et voile de fond	Finition plateau	Prix HT	+ EC
Plans droits P 80 / H 72 cm		L 80	AX46	+ <input type="checkbox"/>	+ <input type="checkbox"/>	320 €	3,56 €
		L 120	AX47	+ <input type="checkbox"/>	+ <input type="checkbox"/>	350 €	4,49 €
		L 140	AX48	+ <input type="checkbox"/>	+ <input type="checkbox"/>	360 €	5,04 €
		L 160	AX49	+ <input type="checkbox"/>	+ <input type="checkbox"/>	370 €	5,57 €
		L 180	AX50	+ <input type="checkbox"/>	+ <input type="checkbox"/>	380 €	5,99 €
Plans compacts 90° P 80 à 110 / H 72 cm Retour P 60 cm		L 160 droite	AX58	+ <input type="checkbox"/>	+ <input type="checkbox"/>	470 €	5,96 €
		L 160 gauche	AX59	+ <input type="checkbox"/>	+ <input type="checkbox"/>	470 €	5,96 €
		L 180 droite	AX60	+ <input type="checkbox"/>	+ <input type="checkbox"/>	490 €	6,40 €
		L 180 gauche	AX61	+ <input type="checkbox"/>	+ <input type="checkbox"/>	490 €	6,40 €

Pied de soutien cylindrique métal nécessaire si plan compact 90° utilisé seul, sans caisson hauteur bureau P 60 cm en retour.

► Options

	Description	<input checked="" type="radio"/> ALUMINIUM	<input type="radio"/> BLANC	<input type="radio"/> NOIR	Prix HT	+ EC
		Réf.	Réf.	Réf.		
Pied de soutien cylindrique	 Pour plan compact H 72 cm	AQ001K	AQ007S	AQ005G	35 €	0,26 €
Goulotte simple d'électrification	 P 13 / H 12 cm / H utile 4 cm L 60 cm	AF051K	—	—	52 €	0,17 €
Obturbateur électrifié simple Équipé de 1 PC + 1 USB A 5v Câble d'alimentation de 2 m inclus	 Se fixe sur le passe-câble Ø 80 mm du plan de travail	—	DQ137S	DQ135G	60 €	0,03 €

Les bureaux Retro sont équipés en standard d'obturbateurs finition Aluminium



Comment commander ? Bureau plan droit P 80 / L 140 cm, piétement et voile de fond décor **Blanc**, plateau décor imitation **Cèdre** = AX48 + **S** **D**

EXTENSIONS

Les plans d'extensions complètent efficacement les bureaux et postes de travail (P 80 cm) pour gagner en ergonomie et en fonctionnalité.

Adaptables aux différents plans de travail P 80 cm, ces compléments augmentent la superficie de l'espace de travail et des plateaux. Ces extensions permettent de proposer plus d'espace aux collaborateurs ou d'accueillir plus confortablement les visiteurs.



CARACTÉRISTIQUES

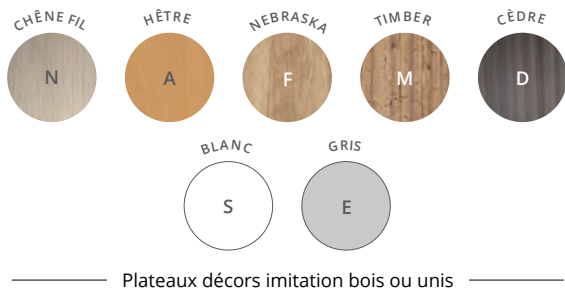
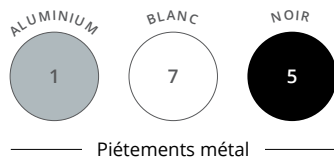

Téléchargez la
fiche technique



EXTENSIONS

GARANTIE
10
ANS

Extensions (tous modèles)

Panneaux mélaminés Structurex®, ép. 25 mm.
Chants ABS anti-choc 2 mm.



Extensions utilisables uniquement avec les bureaux classiques P 80 cm

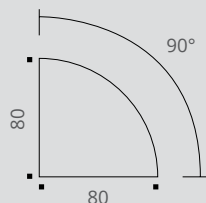

Angle 90°

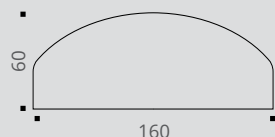

Demi-lune

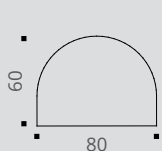

Extension arrondie

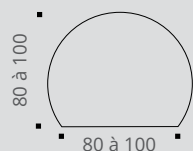

Convivialité

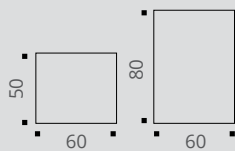

Retours directs

DESCRIPTIF TECHNIQUE

- Extensions en panneaux mélaminés Structurex® ép. 25 mm. Chants ABS anti-choc 2 mm.
- Compatibles avec toutes les gammes de bureaux opératifs H 72 cm (seulement avec **les bureaux P 80 cm**).
- Pieds cylindriques de soutien Ø 50 mm en métal, finition époxy laqué.
- Réglage par vérins Ø 25 mm et de course 10 mm pour corriger les défauts de planéité du sol.
- Plateaux équipés de platines métalliques pour relier les extensions aux bureaux de manière robuste et durable.
- **Extensions utilisables uniquement avec les bureaux P 80 cm (excepté pour les retours directs compatibles avec tous les bureaux H 72 cm).**

EXTENSIONS

GARANTIE
10
ANS

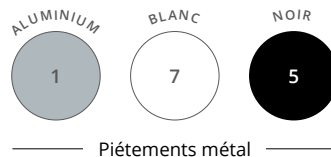

EXTENSIONS sur pied de soutien cylindrique

		Dim. (cm)	Réf.	Finition piétement	Finition plateau	Prix HT	+ EC
Retours directs Pour plans droits ou compacts		P 60 / H 72 / L 50	AQ81	+ <input type="checkbox"/>	+ <input type="checkbox"/>	130 €	1,08 €
		P 60 / H 72 / L 80	AQ82	+ <input type="checkbox"/>	+ <input type="checkbox"/>	150 €	1,50 €
Angle 90° Pour relier 2 bureaux P 80 cm		P 80 / H 72 / L 80	AQ79	+ <input type="checkbox"/>	+ <input type="checkbox"/>	195 €	1,54 €
Extension latérale Pour bureau P 80 cm		P 80 / H 72 / L 60	AQ94	+ <input type="checkbox"/>	+ <input type="checkbox"/>	185 €	1,78 €
Extension demi-lune P 160 cm Pour relier 2 bureaux P 80 cm		P 160 / H 72 / L 60	AQ92	+ <input type="checkbox"/>	+ <input type="checkbox"/>	295 €	2,10 €
Extension arrondie Pour bureau P 80 cm		P 80 / H 72 / L 60	BE37	+ <input type="checkbox"/>	+ <input type="checkbox"/>	215 €	1,37 €
Extension convivialité Pour bureau P 80 cm		Ø 100 / P 80	AQ91	+ <input type="checkbox"/>	+ <input type="checkbox"/>	290 €	1,96 €

Comment commander ? Angle 90°, piétement **Blanc** et plateau décor imitation **Chêne fil** = AQ79 + 7 N

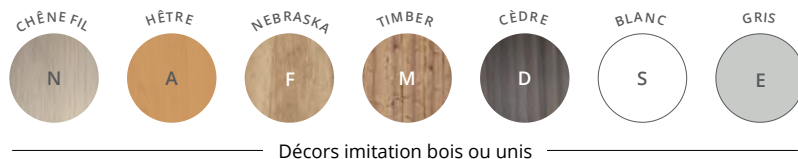

EXTENSIONS



EXTENSIONS sur caissons hauteur bureau P 60 / P 80 cm

P 60 cm	Dim. (cm)	Description	Réf.	Finition caisson	Finition top	Prix HT	+ EC
Top d'extension L 50 / P 60 cm sur caisson hauteur bureau P 60 cm	P 60 / H 72 / caisson L 42 top L 50	3 tiroirs dont 1 dossiers suspendus	AP22	+ <input type="checkbox"/>	+ <input type="checkbox"/>	475 €	5,45 €
		4 tiroirs plats	AP23	+ <input type="checkbox"/>	+ <input type="checkbox"/>	510 €	5,58 €
Top d'extension L 80 / P 60 cm sur caisson hauteur bureau P 60 cm*	P 60 / H 72 / caisson L 42 top L 80	3 tiroirs dont 1 dossiers suspendus	AP24	+ <input type="checkbox"/>	+ <input type="checkbox"/>	515 €	5,90 €
		4 tiroirs plats	AP25	+ <input type="checkbox"/>	+ <input type="checkbox"/>	550 €	6,03 €
*Installation à compléter du pied de soutien optionnel							
Pied de soutien cylindrique	Indispensable pour top d'extension L 80 cm sur caisson hauteur bureau P 60 cm						

	● ALUMINIUM	○ BLANC	● NOIR
Description	Réf.	Réf.	Réf.

P 80 cm	Dim. (cm)	Description	Réf.	Finition caisson	Finition top	Prix HT	+ EC
Top d'extension L 60 / P 80 cm sur caisson hauteur bureau P 80 cm juxtaposé	P 80 / H 72 / caisson L 42 top L 60	3 tiroirs dont 1 dossiers suspendus	AP38	+ <input type="checkbox"/>	+ <input type="checkbox"/>	575 €	6,66 €
		4 tiroirs plats	AP39	+ <input type="checkbox"/>	+ <input type="checkbox"/>	615 €	6,78 €

Comment commander ? Top d'extension L 50 cm sur caisson hauteur bureau P 60 cm, 4 tiroirs plats, caisson décor imitation **Cèdre**, top décor **Blanc** = AP23 + **D** **S**

□ STRICTO

Les bureaux opératifs **Stricto** présentent une ligne harmonieuse et légère, en renouvelant l'esthétique du piétement métal.

Astucieux, moderne et accessible, **Stricto** se décline en configurations individuelles ou partagées. De style contemporain et design, cette gamme offre les fonctions essentielles pour travailler, échanger ou se réunir.



Video : Comment percer les systèmes pré-débouchants ?

Flashez-moi avec votre smartphone !

CARACTÉRISTIQUES



— Piétement métal —

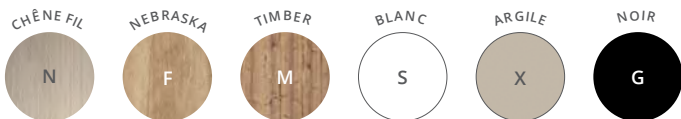

— Plateaux et voiles de fond (VDF) décors imitation bois ou unis —



Téléchargez la
fiche technique



STRICTO

GARANTIE
10
ANS

Plateau

Panneau mélaminé Structurex® ép. 25 mm,
doté de 2 passe-câbles pré-débouchants Ø 80 mm.
Chants ABS anti-choc 2 mm



Structure

Voile de fond structurel en panneau
mélaminé Structurex® ép. 25 mm.

Piétement

Piètements métalliques double ruban en
tube carré 25 x 25 mm, finition noir époxy.

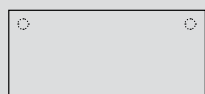

Plateaux dotés
de 2 passe-câbles
pré-débouchants

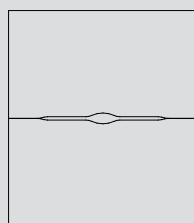

Plateaux des postes face à face
avec échancrure

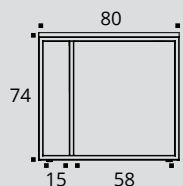

Pied double ruban
vue de profil

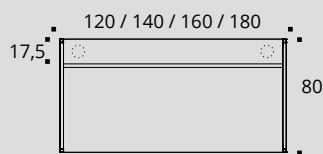

Bureau - vue de dessous

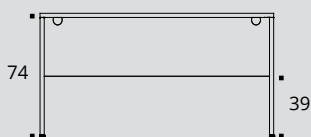

Bureau - vue de face

DESCRIPTIF TECHNIQUE

- Plateaux mélaminés Structurex® ép. 25 mm dotés de 2 passe-câbles pré-débouchants Ø 80 mm. Chants ABS anti-choc 2 mm.
- Piètements métalliques double ruban en tube carré 25 x 25 mm, finition époxy noir.
- Voiles de fond Structurex® ép. 25 mm équipés de découpes pour le passage des câbles. Traverse métal de renfort sur les plans L 180 cm.
- Plateaux des bureaux partagés équipés d'une échancrure L 22 cm x P 4 cm pour le passage des câbles et l'accès à la goulotte optionnelle.
- Panneaux écrans H 40 cm à poser disponibles en option.
- Réglages par vérins Ø 30 mm et de course 10 mm pour corriger les défauts de planéité du sol.

STRICTO

GARANTIE
10
ANS



Piètement métal

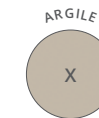

Plateaux et voiles de fond (VDF) décors imitation bois ou unis

BUREAUX individuels



P 80 CM

	Dim. (cm)	Réf.	Finition plateau et VDF	Prix HT	+ EC
Plans droits P 80 / H 74 cm	L 120	DW605	+	480 €	5,00 €
	L 140	DW615	+	500 €	5,59 €
	L 160	DW625	+	520 €	6,12 €
	L 180	DW635	+	540 €	6,94 €

Dotés de 2 passe-câbles pré-débouchants Ø 80 mm sous le plateau pour le passage des câbles

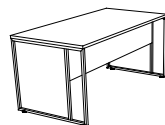

Extension / Retour
Sur pied ruban H 74 cm



P 60 / L 80

DW645

+

295 €

1,90 €

► Options

	Dim. (cm)	Réf.	Finition	Prix HT	+ EC
Goulotte universelle	P 12 / H 9 / L 60 H utile 8 cm	DP045G	Noir	50 €	0,22 €
Obtrateurs	Se fixent sur les passe-câbles pré-débouchants Ø 80 mm des plateaux. Vendus par lot de 2	AX065G	Noir	10 €	0,02 €
Obturateur électrifié simple Équipé de 1 PC + 1 USB A 5v Câble d'alimentation de 2 m inclus	Se fixe sur les passe-câbles pré-débouchants Ø 80 mm des plateaux	DQ135G	Noir	60 €	0,03 €

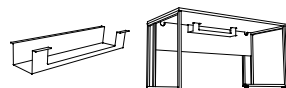



BUREAUX multipostes

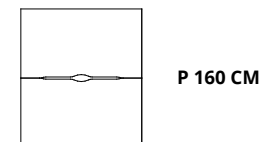

	Dim. (cm)	Réf.	Finition plateau et VDF	Prix HT	+ EC
2 Plans droits P 80 cm face à face P 160 / H 74 cm	L 120	DW655	+ <input type="checkbox"/>	870 €	9,94 €
	L 140	DW665	+ <input type="checkbox"/>	900 €	10,92 €
	L 160	DW675	+ <input type="checkbox"/>	930 €	11,84 €
	L 180	DW685	+ <input type="checkbox"/>	970 €	13,80 €

Extension / Retour Sur pied ruban H 74 cm	P 60 / L 80	DW645	+ <input type="checkbox"/>	295 €	1,90 €
---	-------------	-------	----------------------------	--------------	--------

► Options

	Dim. (cm)	Réf.	Finition	Prix HT	+ EC
Goulotte universelle Se fixe sous les plateaux par vis à bois	P 12 / H 9 / L 60 H utile 8 cm	DP045G	Noir	50 €	0,22 €



	Description	Réf.	Finition panneau	Prix HT	+ EC
Panneaux écrans frontaux H 40 cm à poser	L 100 pour plan L 120 cm	DS895	+ <input type="checkbox"/>	230 €	1,04 €
	L 120 pour plan L 140 cm	DS905	+ <input type="checkbox"/>	250 €	1,13 €
	L 140 pour plan L 160 cm	DS915	+ <input type="checkbox"/>	270 €	1,33 €
	L 160 pour plan L 180 cm	DS925	+ <input type="checkbox"/>	290 €	1,60 €
Supports métal pour panneau écran à poser	Pour bureaux multipostes	DP975G	Noir	65 €	0,16 €







COMPLÉMENTS & ACCESSOIRES



COURTOISIE 192
Voiles de fond



ÉLECTRIFICATION 194



CONNECTIQUE 198



BEWALL 202
Séparateurs tissus et
mélaminés

NOUVEAU



ERGONOMIE 210
Supports écrans
et luminaires **MOVUS**

COURTOISIE

Voiles de fond

Les voiles de fond **Courtoisie** sont des accessoires optionnels, complémentaires aux bureaux, qui apportent un meilleur confort personnel et préservent l'intimité des collaborateurs.



Téléchargez la
fiche technique



CARACTÉRISTIQUES



Voiles de fond suspendus
décor imitation bois ou unis

DESCRIPTIF TECHNIQUE

- Voiles de fond suspendus optionnels en panneaux mélaminés Structurex® ép. 16 mm, décors coordonnés aux plateaux des bureaux. Chants ABS anti-choc 2 mm.
- Fixation par équerres métal de finition coordonnée aux structures et piétements des bureaux.
- Proposés en option pour bureaux à système poutre (non munis de voiles de fond structurels).
- Compatibles avec les gammes Essentiel, Astro, Astrolite, Partage, Dialogue, Envol Evo, Envol One et Envol Classic. Pour la gamme Alto, se reporter à la page 63.

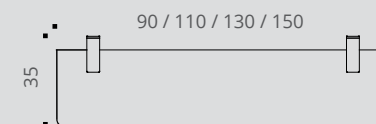

Vue de face

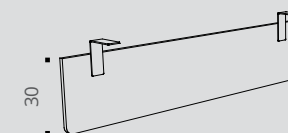

Vue en perspective















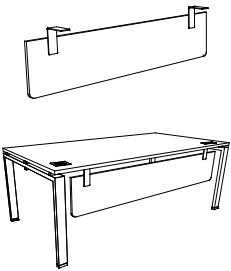

Voiles de fond suspendus décors imitation bois ou unis



COURTOISIE

GARANTIE
10
ANS

VOILES DE FOND SUSPENDUS

	Description	Dim. (cm)	Réf.	Finition	Prix HT	+ EC
<p>Voiles de fond suspendus</p> <p>H 30 cm réel H 35 cm posé</p> 	● Équerres Aluminium	L 90 pour plan L 120	AR001	+ 	90 €	0,53 €
		L 110 pour plan L 140	AR011	+ 	100 €	0,67 €
		L 130 pour plan L 160	AR021	+ 	110 €	0,78 €
		L 150 pour plan L 180	AR031	+ 	120 €	0,89 €
	○ Équerres Blanches	L 90 pour plan L 120	AR007	+ 	90 €	0,53 €
		L 110 pour plan L 140	AR017	+ 	100 €	0,67 €
		L 130 pour plan L 160	AR027	+ 	110 €	0,78 €
		L 150 pour plan L 180	AR037	+ 	120 €	0,89 €
	● Équerres Noires	L 90 pour plan L 120	AR005	+ 	90 €	0,53 €
		L 110 pour plan L 140	AR015	+ 	100 €	0,67 €
		L 130 pour plan L 160	AR025	+ 	110 €	0,78 €
		L 150 pour plan L 180	AR035	+ 	120 €	0,89 €

* Non compatibles avec la gamme Alto. Pour les bureaux Alto, se reporter à la page 63.



Comment commander ? Voile de fond suspendu Structurex® pour plan L 120 cm, équerres **Blanches**, décor imitation **Cèdre** = AR007 + **D**

ÉLECTRIFICATION

Gestion des câbles

Les goulottes et passe-câbles sont des solutions d'électrification utiles et pratiques pour l'équipement des postes de travail.

Elles peuvent être utilisées aussi bien pour les postes individuels que pour les multipostes. Les coloris proposés (différents selon les produits) permettent de les associer aux différentes finitions de nos gammes de mobilier.



Goulotte universelle



Goulotte simple pour voile de fond



Goulotte technique individuelle

Goulotte technique double



CARACTÉRISTIQUES



Téléchargez la
fiche technique



ÉLECTRIFICATION Gestion des câbles

GARANTIE
10
ANS



Goulotte technique pour
bureau individuel



Goulotte technique
double pour bureau
multiposte fixe

Goulottes d'électrification

Gestion horizontale des câbles

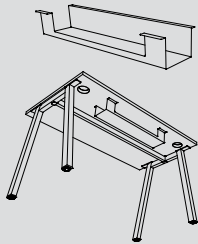

Goulotte universelle pour les
postes individuels ou multipostes

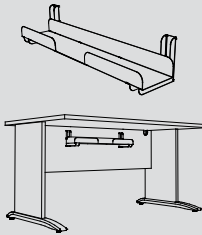

Goulotte simple pour les voiles
de fond mélaminés Structurex®

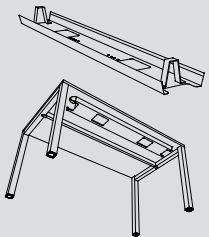

Goulotte technique pour les
postes individuels

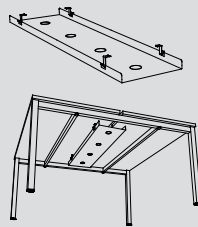

Goulotte technique double pour les
bureaux multipostes fixes

Descentes de câbles

Gestion verticale des câbles

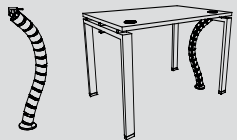

Descente de câbles
articulée universelle

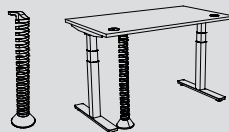

Descente de câbles
extensible

Obtrateurs Ø 80 mm

Fixation sur les plans de travail.

Descente de câbles

Descente articulée universelle.

Goulotte d'électrification simple

Fabrication en tôle d'acier ép. 8/10e.

DESCRIPTIF TECHNIQUE

Goulottes d'électrification

- Fabrication en tôle d'acier ép. 8/10e.
- Différents modèles pour équiper les postes individuels comme les multipostes. Les goulottes permettent la circulation des câbles et le stockage des boîtiers prises.
- Fixation par étriers universels sous les plateaux (inserts ou vis à bois selon les modèles) ou sur les voiles de fond mélaminés Structurex®.

Accroche-câbles universels

- Permettent la circulation des câbles sous les plateaux et peuvent servir de descentes de câbles sur les piétements mélaminés.
- 2 modèles : 4 anneaux (vis non fournies) et 6 anneaux (vis et adhésif fournis).
- Fixation par vis à bois sur panneaux mélaminés.

Descentes de câbles



- Fabrication en PVC ou en polyester tressé (selon les modèles).
- Différents modèles pour équiper les postes fixes comme les postes réglables en hauteur. Les descentes de câbles permettent la circulation des câbles des plateaux vers le sol.
- Fixation par vis à bois sous les plateaux.

ÉLECTRIFICATION Gestion des câbles

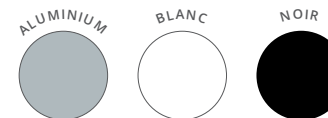
GARANTIE
10
ANS

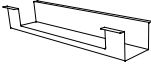
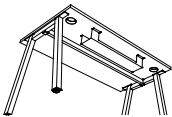
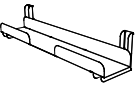
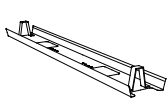
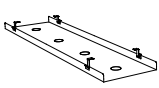

GOULOTTES - Gestion horizontale des câbles

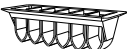
				● ALUMINIUM	○ BLANC	● NOIR		
		Description	Dim. (cm)	Réf.	Réf.	Réf.	Prix HT	+ EC
Goulotte universelle		Goulotte métal pour tout type de bureau ou table Se fixe sous les plateaux par vis à bois	P 12 / H 9 / L 60 H utile 8 cm	DP041K	DP047S	DP045G	50 €	0,22 €
								
Goulotte simple d'électrification (accrochage vertical)		Goulotte métal pour bureau individuel, à fixer sur voiles de fond structurel Structorex® ou sur panneaux verticaux	P 13 / H 12 / L 60 H utile 4 cm	AF051K	—	—	52 €	0,17 €
Goulottes techniques individuelles P 16 / H 8 cm H utile 4 cm		Goulotte métal technique pour bureau individuel Se fixe sous les plateaux par vis à bois	L 90 pour plan L 120	AZ201K	AZ207S	AZ205G	59 €	0,26 €
			L 110 pour plan L 140	AZ211K	AZ217S	AZ215G	65 €	0,29 €
			L 130 pour plan L 160	AZ221K	AZ227S	AZ225G	71 €	0,31 €
			L 150 pour plan L 180	AZ231K	AZ237S	AZ235G	77 €	0,34 €
Goulottes techniques doubles P 33,5 / H 9 cm H utile 4,5 cm		Goulotte métal technique pour bureau multiposte fixe Se fixe sous les plateaux par vis à bois	L 75 pour plan L 120	—	—	DZ135G	90 €	0,46 €
			L 95 pour plan L 140	—	—	DW765G	95 €	0,55 €
			L 115 pour plan L 160	—	—	DW775G	100 €	0,64 €
			L 135 pour plan L 180	—	—	DW785G	105 €	0,73 €
Accroche-câbles universels Se fixent sous les plateaux		4 anneaux pour 3 câbles, vis non fournies	P 6,5 / H 4,5 / L 9,5	DQ101K	—	—	11 €	0,02 €
		6 anneaux pour 5 câbles, avec vis + adhésif	P 6,5 / H 4,5 / L 15,5	BM301K	—	—	25 €	0,02 €

Non compatibles avec plans P 70 cm équipés d'un voile de fond suspendu

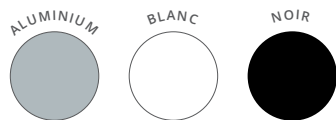

ÉLECTRIFICATION Gestion des câbles



DESCENTES DE CÂBLES - Gestion verticale des câbles

				● ALUMINIUM	○ BLANC	● NOIR		
		Description	Dim. (cm)	Réf.	Réf.	Réf.	Prix HT	+ EC
Descente de câbles articulée Hauteur fixe		Descente articulée universelle en PVC Se fixe sous les plateaux par vis à bois	H 80	AC411K	AC417S	AC415G	55 €	0,15 €
Descente de câbles verticale Pour bureaux Partage, Astrolite, Cohésion		Magnétique	H 61 / L 4,5 / P 1,5	BY011K	BY017S	BY015G	48 €	0,09 €
Descente de câbles verticale Pour bureaux Astro		Magnétique	H 61 / L 7 / P 3	BM291K	BM297S	BM295G	52 €	0,12 €
Descente de câbles extensible jusqu'à 1,50 m Pour bureaux à hauteur réglable		En ABS Socle lesté Se fixe sous les plateaux par vis à bois	Ø 90 mm H 150 maxi	—	BS997S	BS995G	65 €	0,13 €
Descente de câbles verticale A fermeture zip		Gaine en polyester tressé noir Ø 25 mm - Non feu A fermeture zip	L 110 L 150	— —	— —	DR845G DR855G	35 € 45 €	0,03 € 0,04 €

SUPPORT UNITÉ CENTRALE - Fixation sous plateaux

				● ALUMINIUM	○ BLANC	● NOIR		
		Description	Dim. (cm)	Réf.	Réf.	Réf.	Prix HT	+ EC
Support unité centrale		Se fixe sous le plateau Charge max. 38 kg	H utile de 33 à 63 L utile de 8 à 23	AF031K	AF037S	AF035G	130 €	0,39 €

COMPLÉMENTS & ACCESSOIRES

CONNECTIQUE

Les solutions de connectique et d'électrification, intégrées ou optionnelles, sont devenues des compléments indispensables lors d'implantations de nouveaux postes de travail.

De nouvelles solutions connectiques sont proposées pour s'adapter facilement aux postes de travail, s'intégrer à votre environnement de travail et vous rendre la vie au bureau plus simple. Obturateurs électrifiés, boîtiers prises encastrés ou trappes Top Access équipées vous permettront de personnaliser vos postes de travail en les rendant plus pratiques et efficaces.

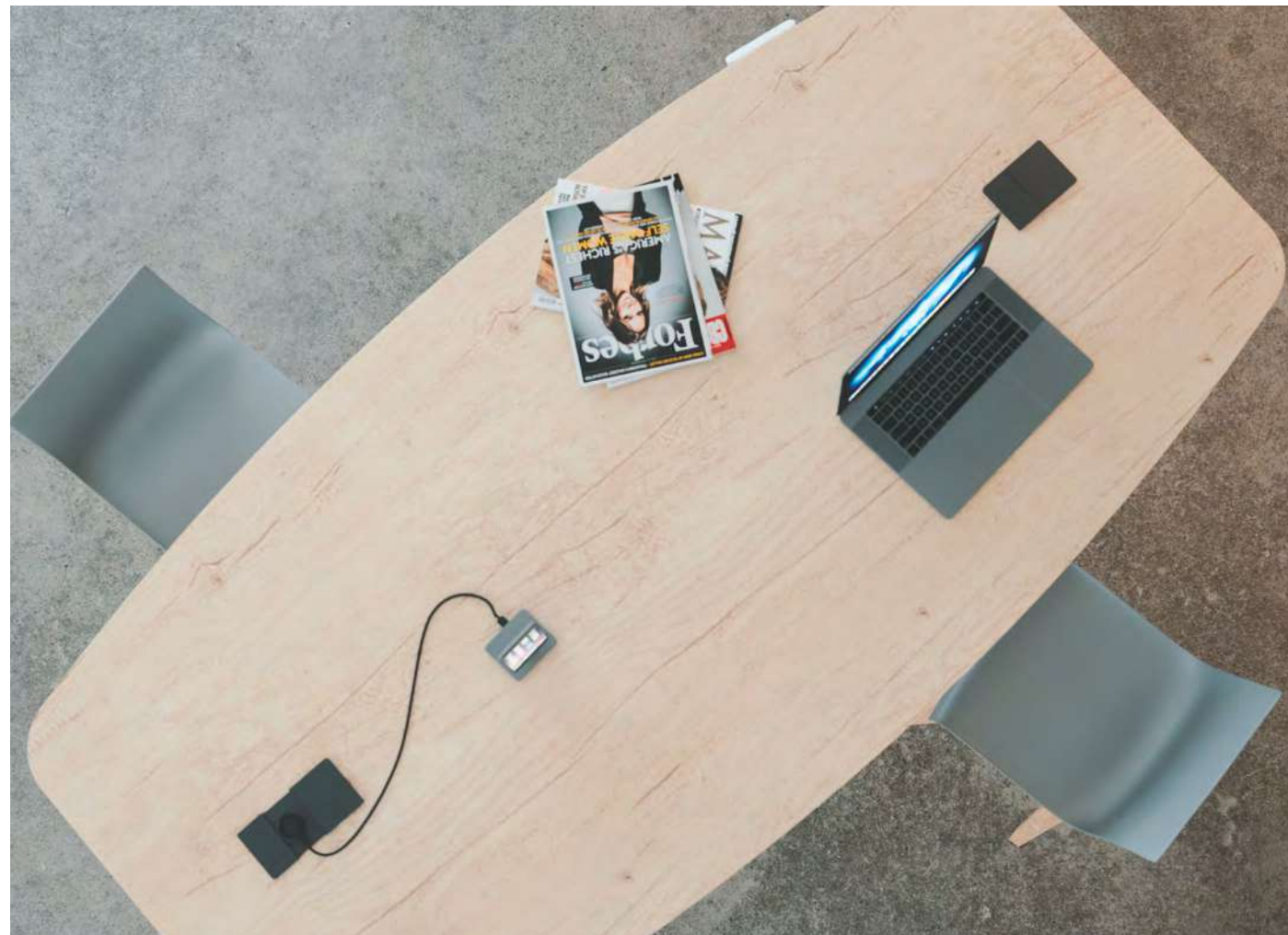

CARACTÉRISTIQUES



CONNECTIQUE

GARANTIE
5
ANS

Top Access double + bloc électrique

Bloc électrique équipé de 3 PC + 1 USB A 5v + 1 USB C 5v + 1 passage de câbles personnalisable, à associer à la trappe Top Access double présente sur les tables de réunion.

Obturbateur avec chargeur à induction

Se fixe sur le passe-câble Ø 80 mm du plan de travail ou sur un passe-câble pré-débouchant.



Obturbateur électrifié à capot

Obturbateur muni d'un capot coulissant, équipé selon versions d'1 PC, d'1 USB A 5v, d'1 USB C 5v ou d'1 RJ45.



Obturbateurs électrifiés



Obturbateur électrifié
1 PC + 1 USB A



Obturbateur électrifié
1 PC + 1 USB A + 1 USB C



Chargeur à induction

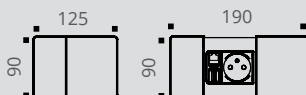

Obturbateurs électrifiés avec capots

1 Bloc électrique pour Top Access simple et double

Pour Top Access simple

Pour Top Access double

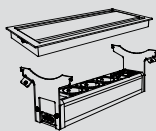
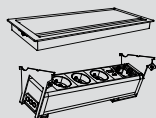

3 PC + 1 USB A 5v + 1 USB C 5v + 1 passage de câbles personnalisable

2 Kits de personnalisation optionnels



2 RJ45



1 RJ45 + 1 USB A
transfert



1 RJ45 + 1 HDMI



1 USB A transfert
+ 1 HDMI

DESCRIPTIF TECHNIQUE

Obturbateurs électrifiés

- Se fixent sur les plateaux des plans de travail à la place des obturbateurs passe-câbles standards ou via les perçages pré-débouchants Ø 80 mm (selon versions).

3 modèles :

- **Obturbateurs électrifiés 2 versions :**
 - 1 PC + 1 USB A charge 5v.
 - 1 PC + 1 USB A charge 5v + 1 USB C charge 5v. Câble alimentation 2 m.
- **Obturbateurs électrifiés avec capot :** Obturbateurs électrifiés équipés d'un capot coulissant. Equipés (selon versions) d'1 PC, d'1 USB A charge 5v, d'1 USB C charge 5v ou d'1 RJ45. Câble alimentation 2 m.
- **Obturbateur avec chargeur à induction :** Obturbateur équipé d'un chargeur à induction, pour tous les smartphones compatibles avec la technologie Qi.

1 Blocs électriques optionnels pour Top Access simples et doubles

- Permettent l'électrification des Top Access simples (pour bureaux) et doubles (pour tables de réunion). Se fixent sous les Top Access, par assemblage et clipsage. Blocs électriques fabriqués en aluminium et en polycarbonate.
- Equipés en standard de 3 PC, d'1 USB A charge 5v, d'1 USB C charge 5v et d'1 capot avec passage de câbles. Kits d'équipement complémentaires en option.
- 2 modèles : bloc départ (avec câble alimentation 2 m) et bloc suivant (avec câble de liaison 2 m + connecteur In/Out)
- Fournis avec 2 types de fixations : inclinaison à 25° pour Top Access simple et position horizontale pour Top Access double.

2 Kits de personnalisation optionnels des blocs électriques

- Pour personnaliser vos connexions et compléter l'équipement des blocs électriques (Top Access électrifiés ou blocs électriques encastrés Cohésion, Cohésion Haute ou Alto).
- 4 kits de personnalisation de connexions (à positionner par clipsage sur le bloc électrique) :
 - 2 RJ45 + cache de finition
 - 1 RJ45 + 1 USB A transfert + cache de finition
 - 1 RJ45 + 1 HDMI + cache de finition
 - 1 USB A transfert + 1 HDMI + cache de finition



CONNECTIQUE

GARANTIE
5
ANS



OBTURATEURS

Description	Réf.	ALUMINIUM	BLANC	NOIR	Prix HT	+ EC
Obturbateurs Vendus par lot de 2 	Ø 80 mm Fixation sur plan de travail	AX061K	AX067S	AX065G	10 €	0,02 €

Description	Dim. (cm)			Prix HT	+ EC
		BLANC	NOIR		
Obturbateur électrifié simple Équipé de 1 PC + 1 USB A 5v Câble d'alimentation de 2 m inclus 	Se fixe sur le passe-câble Ø 80 mm du plan de travail Ø 100 mm	DQ137S	DQ135G	60 €	0,03 €
Obturbateur électrifié Équipé de 1 PC + 1 USB A 5v + 1 USB C 5v Câble d'alimentation de 2 m inclus 	Se fixe sur le passe-câble Ø 80 mm du plan de travail Ø 91 mm	DX797S	DX795G	99 €	0,07 €
Obturbateur avec chargeur à induction Câble d'alimentation de 2 m inclus 	Se fixe sur le passe-câble Ø 80 mm du plan de travail Ø 88 mm	—	DQ015G	120 €	0,03 €

Description	1 PC + 1 USB A 5V + 1 RJ45				1 PC + 2 USB A 5V				1 PC + 1 USB A 5V + 1 USB C 5V			
	Réf	Finition	Prix HT	+ EC	Réf	Finition	Prix HT	+ EC	Réf	Finition	Prix HT	+ EC
 — Capots — 												

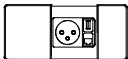
Description	1 PC + 1 USB A 5V + 1 RJ45				1 PC + 2 USB A 5V				1 PC + 1 USB A 5V + 1 USB C 5V			
	Réf	Finition	Prix HT	+ EC	Réf	Finition	Prix HT	+ EC	Réf	Finition	Prix HT	+ EC
Obturbateurs électrifiés à capot Se fixent sur les passe-câbles Ø 80 mm des plans de travail P 90 / L 125 - 190 Câble d'alimentation de 2 m inclus 	DQ00	+ []	130 €	0,03 €	DP98	+ []	140 €	0,03 €	DP99	+ []	170 €	0,03 €

Comment commander ? Obturbateur électrifié à capot, 1 PC + 1 USB A 5V + 1 RJ45, finition **Noir** = DQ00 + [5G]



Comment composer le Top Access électrifié ?



BLOCS ÉLECTRIQUES OPTIONNELS POUR TOP ACCESS SIMPLES ET DOUBLES

1 Blocs électriques

Blocs électriques pour Top Access

Équipés de 3 PC + 1 USB A 5v + 1 USB C 5v + 1 passage de câbles
Se positionnent sous les Top Access par clipsage
Inclinaison à 25° du bloc électrique pour Top Access simple

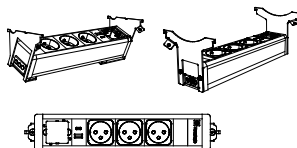

Description	Dim. (cm)	Réf.	Prix HT	+ EC
Élément départ Câble d'alimentation de 2 m inclus	P 12,5 / H 12 / L 29	DX375G	190 €	0,14 €
Élément suivant* Câble de liaison de 2 m inclus	P 12,5 / H 12 / L 29	DX385G	225 €	0,14 €

* Les Top Access équipés peuvent être reliés en série jusqu'à 2 modules suivants maximum pour 1 module départ.

KITS D'ÉQUIPEMENT POUR BLOCS ÉLECTRIQUES

Pour compléter l'équipement des blocs électriques encastrés (Cohésion, Cohésion Haute et Alto) et des Top Access électrifiés

2 Kits pour blocs électriques

2 RJ45*			
Réf.	Prix HT	+ EC	
DR865G	44 €	0,08 €	



1 RJ45 + 1 USB A TRANSFERT*			
Réf.	Prix HT	+ EC	
DR875G	50 €	0,08 €	

1 RJ45 + 1 HDMI*			
Réf.	Prix HT	+ EC	
DR885G	64 €	0,08 €	



1 USB A TRANSFERT + 1 HDMI*			
Réf.	Prix HT	+ EC	
DR895G	70 €	0,08 €	

Comment compléter le bloc électrique avec 1 kit ?

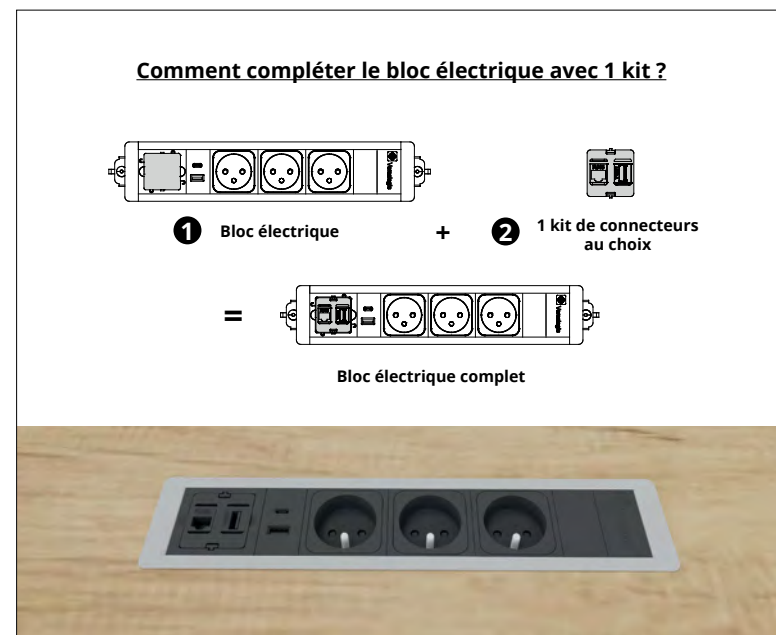
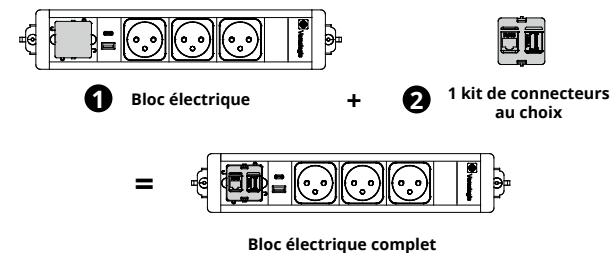

* Cache de finition inclus

BEWALL

Panneaux écrans séparateurs en tissu

La gamme de séparateurs acoustiques en tissu BeWall permet à chaque utilisateur de définir et d'intimiser son espace de travail pour un plus grand confort et une meilleure concentration.

Les séparateurs **BeWall** structurent avec goût vos espaces de travail en réduisant les nuisances sonores et apportent une touche de décoration grâce aux finitions en tissu et aux pinces de fixation stylisées. Les réhausseurs en plexiglas H 30 cm apportent de la luminosité et un complément de protection aux utilisateurs. Elles se fixent facilement en partie supérieure des écrans tissu.





Séparateur frontal pour bureau individuel
Vert Acide

Séparateurs frontaux pour bureaux multipostes fixes
Bleu



BEWALL

Séparateurs frontaux et latéraux pour bureaux individuels
Vert Acide



Séparateur frontal pour bureau multiposte coulissant
Bleu



CARACTÉRISTIQUES

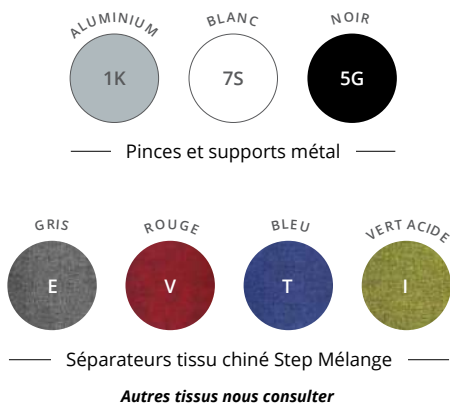

Réhausse en plexiglas

Réhausse H 30 cm en plexiglas transparent, ép. 6 mm, à coins arrondis avec pincettes intégrées.

BEWALL

GARANTIE
10
ANS

Panneau écran

Structure en panneau mélaminé Structurex® ép. 19 mm à coins arrondis, recouvert de mousse de mélamine à absorption acoustique. Revêtement tissu chiné Step Mélange, 100% Trevira CS non feu M1.



Séparateur frontal et réhausse

Séparateurs latéraux



Pincettes de fixation en métal

Pincettes permettant de positionner les séparateurs BeWall sur les plans de travail individuels ou multipostes.

DESCRIPTIF TECHNIQUE

- Panneaux écrans séparateurs de bureaux (frontaux et latéraux) à finition tissu acoustique, ép. 25 mm, à fixer par pincettes sur plans de travail (ép. 25 mm) ou à poser.
- Structure composée d'un panneau mélaminé Structurex® ép. 19 mm à coins arrondis (rayon 30 mm), recouvert de mousse de mélamine à absorption acoustique et de tissu 100% Trevira CS non feu M1.
- 4 dimensions de séparateurs frontaux tissu : L 120 / L 140 / L 160 / L 180. Panneaux H 40 cm posés sur plans de travail.
- 2 dimensions de séparateurs latéraux tissu : P 70 / P 80 cm. Panneaux H 40 cm posés sur plans de travail.
- Pincettes de fixation optionnelles en métal (3 finitions compatibles avec les structures de bureaux) permettant de positionner les séparateurs BeWall sur les plans de travail individuels ou multipostes (fixes ou coulissants).
- Revêtement tissu Step Mélange, 100% Trevira CS non feu M1, certifié Oeko-Tex®.
- Réhausse H 30 cm en plexiglas transparent, ép. 6 mm, à coins arrondis, avec pincettes intégrées, parfaitement adaptées pour une superposition aux écrans séparateurs tissu. Hauteur totale panneau séparateur et réhausse : 70 cm.
- Panneaux compatibles avec la totalité de nos gammes de bureaux à l'exception de la gamme Alto. Pour Alto, se reporter aux pages 63 et 69.

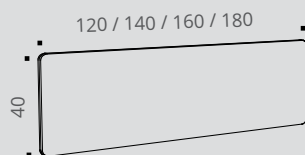

Séparateurs frontaux

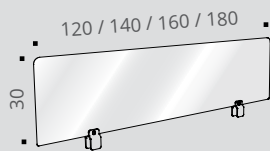

Réhausse plexiglas

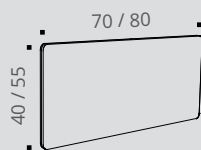

Séparateurs latéraux

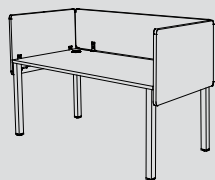

Séparateurs frontaux et latéraux à fixer sur bureau individuel

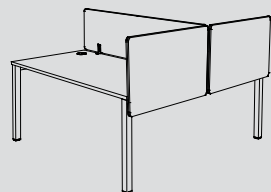

Séparateurs frontaux et latéraux à fixer sur bureau multiposte



SÉPARATEURS FRONTAUX tissu acoustique



A fixer

Séparateurs frontaux à fixer* H 40 cm

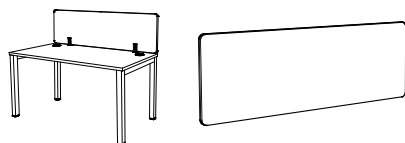

* à compléter par les pinces de fixation adaptées à votre usage

Description	Dim. (cm)	Réf.	Finition	Prix HT	+ EC
Pour plan L 120 cm	P 2,5 / H 40 posé / L 120	DQ943	+	250 €	1,13 €
Pour plan L 140 cm	P 2,5 / H 40 posé / L 140	DQ953	+	270 €	1,33 €
Pour plan L 160 cm	P 2,5 / H 40 posé / L 160	DQ963	+	290 €	1,60 €
Pour plan L 180 cm	P 2,5 / H 40 posé / L 180	DQ973	+	310 €	1,79 €

► Options - Pinces

Description				Prix HT	+ EC
	ALUMINIUM	BLANC	NOIR		
	Réf.	Réf.	Réf.		
Pour poste individuel. La paire de pinces	DS361K	DS367S	DS365G	65 €	0,09 €
Pinces métal pour séparateurs frontaux					
Pour multiposte fixe. La paire de pinces	DS371K	DS377S	DS375G	70 €	0,10 €
Pour multiposte coulissant. La paire de pinces	DS381K	DS387S	DS385G	50 €	0,05 €

Réhausse

Réhausse plexiglas transparent ép. 6 mm H 30 cm pour séparateurs frontaux (vendues avec pinces)

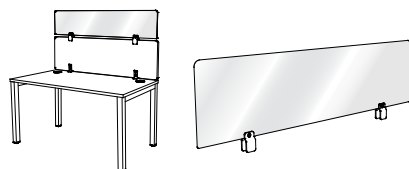

Description	Dim. (cm)				Prix HT	+ EC
		ALUMINIUM	BLANC	NOIR		
		Réf.	Réf.	Réf.		
Pour panneau L 120 cm	L 120 / H 30	DP171U	DP177U	DP175U	150 €	0,77 €
Pour panneau L 140 cm	L 140 / H 30	DP181U	DP187U	DP185U	160 €	0,83 €
Pour panneau L 160 cm	L 160 / H 30	DP191U	DP197U	DP195U	170 €	0,90 €
Pour panneau L 180 cm	L 180 / H 30	DP201U	DP207U	DP205U	180 €	0,99 €



SÉPARATEURS LATÉRAUX tissu acoustique



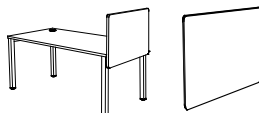

A fixer	Description	Dim. (cm)	Réf.	Finition	Prix HT	+ EC
Séparateurs latéraux à fixer* H 55 cm 	Pour plan P 70 cm	P 2,5 / H 55 - H 40 posé / L 70	DP873	+ <input type="checkbox"/>	210 €	0,99 €
	Pour plan P 80 cm	P 2,5 / H 55 - H 40 posé / L 80	DP883	+ <input type="checkbox"/>	220 €	1,13 €

* à compléter par les pincettes de fixation adaptées à votre usage

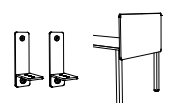
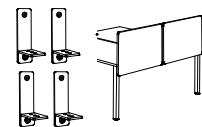
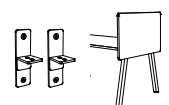
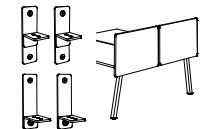
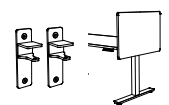
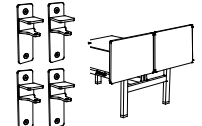
► Options - Pincettes

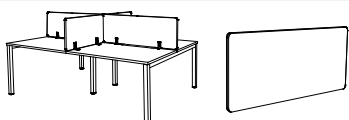
Description	1 PAIRE DE PINCES POUR 1 SÉPARATEUR LATÉRAL (bureau individuel)				2 PAIRES DE PINCES POUR 2 SÉPARATEURS LATÉRAUX (bureau multiposte)				
	Réf.	Finition	Prix HT	+ EC	Réf.	Finition	Prix HT	+ EC	
Pour bureaux Astrolite et Astro La paire de pincettes de fixation 	DP89	+ <input type="checkbox"/>	55 €	0,10 €		DP90	+ <input type="checkbox"/>	110 €	0,21 €
Pour bureaux pour séparateurs latéraux Partage et Dialogue La paire de pincettes de fixation 	DP91	+ <input type="checkbox"/>	55 €	0,10 €		DP92	+ <input type="checkbox"/>	110 €	0,21 €
Pour bureaux Envol, Essentiel et Retro La paire de pincettes de fixation 	DP93	+ <input type="checkbox"/>	55 €	0,10 €		DP94	+ <input type="checkbox"/>	110 €	0,21 €

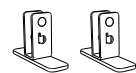
A poser	Description	Dim. (cm)	Réf.	Finition	Prix HT	+ EC
Séparateurs latéraux à poser* H 40 cm 	Pour plan P 70 cm	P 2,5 / H 40 posé / L 70	DP953	+ <input type="checkbox"/>	185 €	0,73 €
	Pour plan P 80 cm	P 2,5 / H 40 posé / L 80	DP963	+ <input type="checkbox"/>	195 €	0,83 €

Supports à poser La paire 	Pour séparateur latéral à poser 		DP97	+ <input type="checkbox"/>	65 €	0,16 €
--	--	--	------	----------------------------	-------------	--------

BEWALL

Panneaux écrans séparateurs mélaminés

Les séparateurs **BeWall** mélaminés sont des compléments simples et indispensables aux bureaux, qui apportent un confort personnel et permettent d'intimiser les espaces de travail. Pour les équipes travaillant en espaces partagés, les séparateurs structurent les postes de travail et apportent confidentialité et protection.

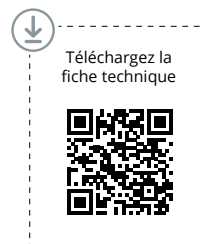

CARACTÉRISTIQUES

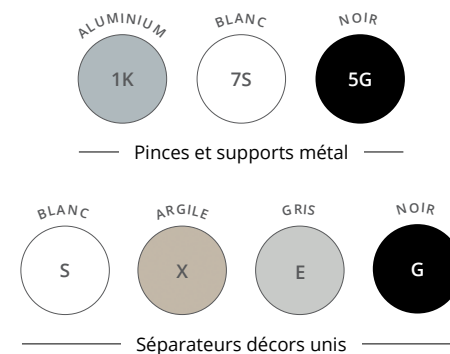

DESCRIPTIF TECHNIQUE



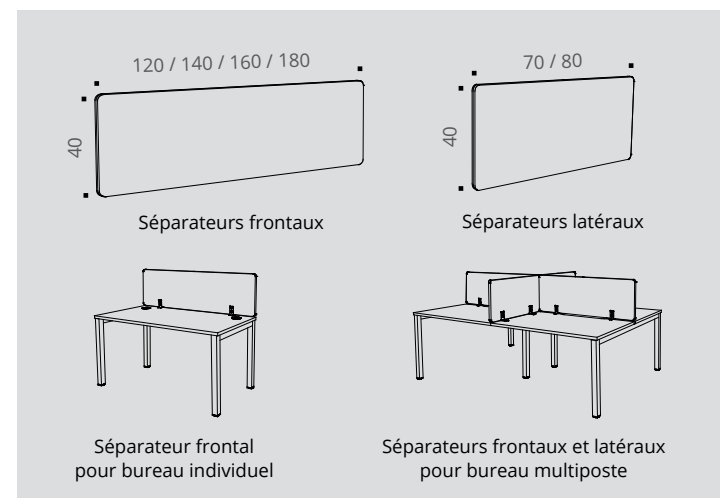

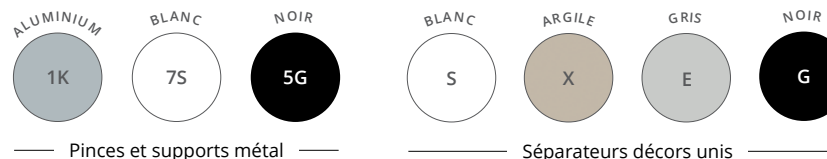
- Panneaux écrans séparateurs de bureaux (frontaux et latéraux), en panneau mélaminé Structurex® ép. 25 mm avec coins arrondis, chants ABS anti-choc ép. 2 mm, à fixer par pincettes sur plans de travail (ép. 25 mm) ou à poser.
- 4 dimensions de séparateurs frontaux : L 120 / L 140 / L 160 / L 180 cm. Panneaux H 40 cm posés sur plans de travail.
- 2 dimensions de séparateurs latéraux : P 70 / P 80 cm. Panneaux H 40 cm posés sur plans de travail.
- Pincettes de fixation optionnelles en métal (3 finitions compatibles avec les structures de bureaux) permettant de positionner les séparateurs BeWall sur les plans de travail individuels ou multipostes (fixes ou coulissants).





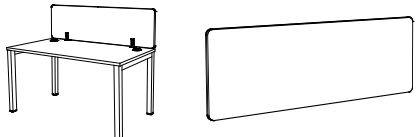





SÉPARATEURS FRONTAUX mélaminés



A fixer	Description	Dim. (cm)	Réf.	Finition	Prix HT	+ EC
Séparateurs frontaux à fixer* H 40 cm 	Pour plan L 120 cm	P 2,5 / H 40 posé / L 120	DW703	+ 	100 €	1,19 €
	Pour plan L 140 cm	P 2,5 / H 40 posé / L 140	DW713	+ 	110 €	1,40 €
	Pour plan L 160 cm	P 2,5 / H 40 posé / L 160	DW723	+ 	120 €	1,54 €
	Pour plan L 180 cm	P 2,5 / H 40 posé / L 180	DW733	+ 	130 €	1,75 €

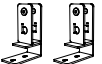
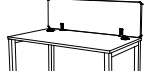

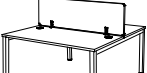

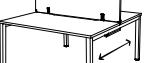
* à compléter par les pinces de fixation adaptées à votre usage

► Options - Pincés

Description	 ALUMINIUM  BLANC  NOIR			Prix HT	+ EC	
	Réf.	Réf.	Réf.			
Pour poste individuel. La paire de pincés	  DS361K	DS367S	DS365G	65 €	0,09 €	
Pincés métal pour séparateurs frontaux	Pour multiposte fixe. La paire de pincés	  DS371K	DS377S	DS375G	70 €	0,10 €
Pour multiposte coulissant. La paire de pincés	  DS381K	DS387S	DS385G	50 €	0,05 €	

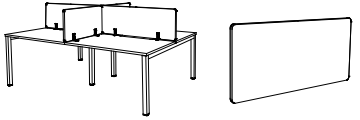
SÉPARATEURS LATÉRAUX mélaminés



A poser	Description	Dim. (cm)	Réf.	Finition	Prix HT	+ EC
Séparateurs latéraux à poser* H 40 cm 	Pour plan P 70 cm	P 2,5 / H 40 posé / L 70	DW743	+ 	80 €	0,70 €
	Pour plan P 80 cm	P 2,5 / H 40 posé / L 80	DW753	+ 	90 €	1,26 €
Supports à poser La paire 	Pour séparateur latéral à poser		DP97	+ 	65 €	0,16 €

* à compléter par les supports à poser

ERGONOMIE



TROUVER LE SUPPORT POUR MONITEUR ADAPTÉ

COMPLÉMENTS & ACCESSOIRES

NOVUS CLU

Le support polyvalent pour moniteur avec vérin à gaz pour des écrans jusqu'à 7 kg; les bras articulés Novus Clu flexibles permettent un agencement du poste de travail individuel jusqu'à 2 moniteurs.



NOVUS CLU PLUS

Les puissants bras articulés Novus Clu Plus peuvent accueillir 2 ou 3 moniteurs à la fois, positionnés avec précision selon vos besoins. De grands écrans incurvés et autres moniteurs de grande taille jusqu'à 15 kg peuvent être positionnés de manière simple, flexible et ergonomique !



NOVUS TSS

Le support de charge le plus robuste parmi les bras articulés ! Notre gamme professionnelle Novus TSS pour écrans jusqu'à 15 kg est extrêmement stable et résistante ! Le système à colonnes est spécialement conçu pour des postes de travail à la pointe de la technologie et ne connaît pas de limites grâce au système modulaire !



TOP DES VENTES

NOVUS CLU



Clu I
Bras support 1 écran - simple extension
Pour 1 écran jusqu'à 27" (7 kg max)
Portée 283 mm

- N-990+1011+000
- N-990+1018+000
- N-990+1019+000



Clu II
Bras support 1 écran - double extension
Pour 1 écran jusqu'à 27" (7 kg max)
Portée 433 mm

- N-990+2011+000
- N-990+2018+000
- N-990+2019+000



Clu duo
Double bras support écrans simple extension
Pour 2 écrans jusqu'à 27" (2 x 7 kg max)
Portée 333 mm

- N-990+4011+000
- N-990+4018+000
- N-990+4019+000

NOVUS CLU PLUS



Clu Plus
Bras support 1 écran - double extension
Pour 1 écran jusqu'à 40" (15 kg max)
Portée 575 mm

- N-991+3011+000
- N-991+3018+000
- N-991+3019+000



Clu Plus X2
Bras support 2 écrans - simple extension
Pour 2 écrans jusqu'à 32" (15 kg max)
Portée 475 mm

- N-991+2011+000
- N-991+2018+000
- N-991+2019+000



Clu Plus X3
Bras support 3 écrans - simple extension
Pour 3 écrans jusqu'à 27" (15 kg max)
Portée 375 mm

- N-993+2011+000
- N-993+2018+000
- N-993+2019+000

DOMAINE D'UTILISATION

MY 2.0 : pour les écrans légers et de petite taille au bureau ou en télétravail

Clu : des solutions professionnelles pour tous les postes de travail jusqu'à 2 écrans. Le dispositif polyvalent, ergonomique et efficace pour les écrans jusqu'à 27 pouces.

Clu plus : la solution puissante pour les écrans lourds et de grande taille. Jusqu'à 3 écrans fixés de manière ergonomique à un bras articulé.

TSS : le système modulaire pour la fixation efficace jusqu'à 8 écrans sur un poste de travail. Le spécialiste pour les banques, les postes de commande et les salles de contrôle.

ERGONOMIE



DES PINCES SPÉCIALES POUR S'ADAPTER À TOUS LES CAS DE FIGURES

GAMME DE BRAS ARTICULÉS

NOVUS MY 2.0



NOVUS Clu



NOVUS Clu Plus



NOVUS TSS



FINITIONS

argenté

argenté, blanc, noir

argenté, blanc, noir

argenté, anthracite à partir de 20 unités

NOMBRE D'ÉCRANS POSSIBLE

1-2



1-2



1-3



1-8



CHARGE D'ÉCRAN MAXIMALE (PAR BRAS ARTICULÉ)



RÉGLAGE DE L'ÉCRAN

statique

dynamique

dynamique

statique

Hauteur 13-25 mm Profondeur 25 mm	Hauteur 13-25 mm Profondeur 65 mm	Hauteur 14-60 mm Profondeur 38 mm
<input type="checkbox"/> N-898+0021+001 <input checked="" type="checkbox"/> N-898+0028+001 <input type="checkbox"/> N-898+0029+001	<input type="checkbox"/> N-898+0021+002 <input checked="" type="checkbox"/> N-898+0028+002 <input type="checkbox"/> N-898+0029+002	<input type="checkbox"/> N-898+0021+004 <input checked="" type="checkbox"/> N-898+0028+004 <input type="checkbox"/> N-898+0029+004
Hauteur 13-25 mm Profondeur 25 mm	Hauteur 14-40 mm Profondeur 25 mm	Hauteur 13-25 mm Profondeur 65 mm
<input type="checkbox"/> N-898+0041+001 <input checked="" type="checkbox"/> N-898+0048+001 <input type="checkbox"/> N-898+0049+001	<input type="checkbox"/> N-898+0041+002 <input checked="" type="checkbox"/> N-898+0048+002 <input type="checkbox"/> N-898+0049+002	<input type="checkbox"/> N-898+0041+003 <input checked="" type="checkbox"/> N-898+0048+003 <input type="checkbox"/> N-898+0049+003

COMPLÉMENTS & ACCESSOIRES

ERGONOMIE



UTILISATION CONFORTABLE :
Détecteur automatique de présence et de luminosité. Variateur d'intensité intégré.

75 % de la quantité de lumière assurent un éclairage indirect.

25 % de la quantité de lumière sont diffusés directement sur la surface de travail.

FINITIONS :



FIXATIONS :



DES POSTES DE TRAVAIL PARFAITEMENT ILLUMINÉS.

Les concepts d'éclairage flexibles et individualisés pour les collaborateurs au bureau prennent de plus en plus d'importance. Il ne s'agit pas seulement de prendre en compte les normes et les exigences en matière d'efficacité énergétique, mais aussi les aspects optiques et ergonomiques. Avec la gamme de luminaires Attenzia de Novus, les besoins des collaborateurs sont mis en valeur. En effet, les lampadaires et les lampes de table Attenzia séduisent par leur design élégant, une technologie de pointe et une qualité irréprochable « Made in Germany ». Pour un éclairage parfait au bureau !

HAUTE QUALITÉ

Tête de lampe et profilé de fixation en aluminium

LUMIÈRE ADAPTABLE

Grâce à la fonction de gradation en continu

BONNE RECONNAISSANCE DES COULEURS

Indice de rendu des couleurs élevé > 80

UN ÉCLAIRAGE PARFAIT

Flux lumineux élevé du luminaire de
neo+ : 11.900 lm (3.000 K) et 12.421 lm (4.000 K)
neo : 12.000 lm (3.000 K) et 12.167 lm (4.000 K)

PRATIQUEMENT PAS D'ÉBLOUISSEMENT :

Valeurs d'éblouissement très faibles UGR **neo+** < 9 | **neo** < 13

EFFICACITÉ ÉNERGÉTIQUE MAXIMALE

Efficacité lumineuse des luminaires
neo+ : 139 lm/W (3.000 K) et 146 lm/W (4.000 K)
neo : 130 lm/W (3.000 K) et 133 lm/W (4.000 K)

Attenzia neo+ 3.000 K

- N-730+7001+000
- N-730+7008+000
- N-730+7009+000

Attenzia neo+ 4.000 K

- N-740+7001+000
- N-740+7008+000
- N-740+7009+000



ATTENZIA TASK



FINITIONS :



ARTICULATIONS RÉGLABLES EN CONTINU
pour un positionnement parfait de l'éclairage

ARRÊT AUTOMATIQUE
s'éteint automatiquement au bout de 10 heures

UN ÉCLAIRAGE PARFAIT :
flux lumineux élevé du luminaire de 918 lm

MATÉRIAU DE FABRICATION
finition de surface de haute qualité - bras et tête de lampe en aluminium

LED-TECHNIQUE
Les 49 LED intégrées ont une durée de vie nettement supérieure à 50.000 heures

TEMPÉRATURES DE COULEUR
Disponible en 3.000 K et 4.000 K

Attenzia Task 3.000 K
100-240 V | 50-60 Hz, 49 LED

- N-730+1291+000
- N-730+1298+000
- N-730+1299+000

Attenzia Task 4.000 K
100-240 V | 50-60 Hz, 49 LED

- N-740+1291+000
- N-740+1298+000
- N-740+1299+000



ATTENZIA COMPLETE



FINITIONS :



ARRÊT AUTOMATIQUE
S'éteint automatiquement au bout de 10 heures

MATÉRIAU DE FABRICATION
Finition de surface de haute qualité - bras et tête de lampe en aluminium

LED-TECHNIQUE
Les 108 LED intégrées ont une durée de vie nettement supérieure à 50.000 heures

FLUX LUMINEUX ÉLEVÉ DU LUMINAIRE
Les 1.708 lm offrent un éclairage parfait pour les des tâches exigeantes sur le lieu de travail

TEMPÉRATURES DE COULEUR
Disponible en 3.000 K et 4.000 K

Attenzia Complete 3.000 K
100-240 V | 50-60 Hz, 108 LED

- N-730+2191+000
- N-730+2198+000
- N-730+2199+000

Attenzia Complete 4.000 K
100-240 V | 50-60 Hz, 108 LED

- N-740+2191+000
- N-740+2198+000
- N-740+2199+000

ERGONOMIE







BUREAUX DIRECTION



ASTRO 216
Direction



STRICTO 220
Direction



PRESTIGE 224



ASTRO

Direction

Pour les managers et dirigeants à la recherche d'un design sobre et contemporain, buronomic a décliné la gamme **Astro** en version Direction. **Astro Direction** offre un plateau de dimensions généreuses associé à un piétement métal arche valorisant et robuste.



CARACTÉRISTIQUES

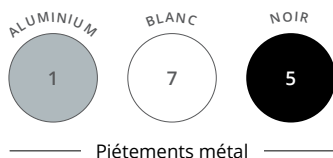

Meuble de service (selon versions)

En panneau mélaminé Structurex® ép. 25 mm. La liaison bureau et meuble de service se fait grâce à un pied arche raccourci afin que le piétement repose sur le rangement. Positionnable à droite ou à gauche.

ASTRO Direction

GARANTIE 10 ANS

Plateau

Panneau mélaminé en Structurex® ép. 25 mm. Chants ABS anti-choc 2 mm.

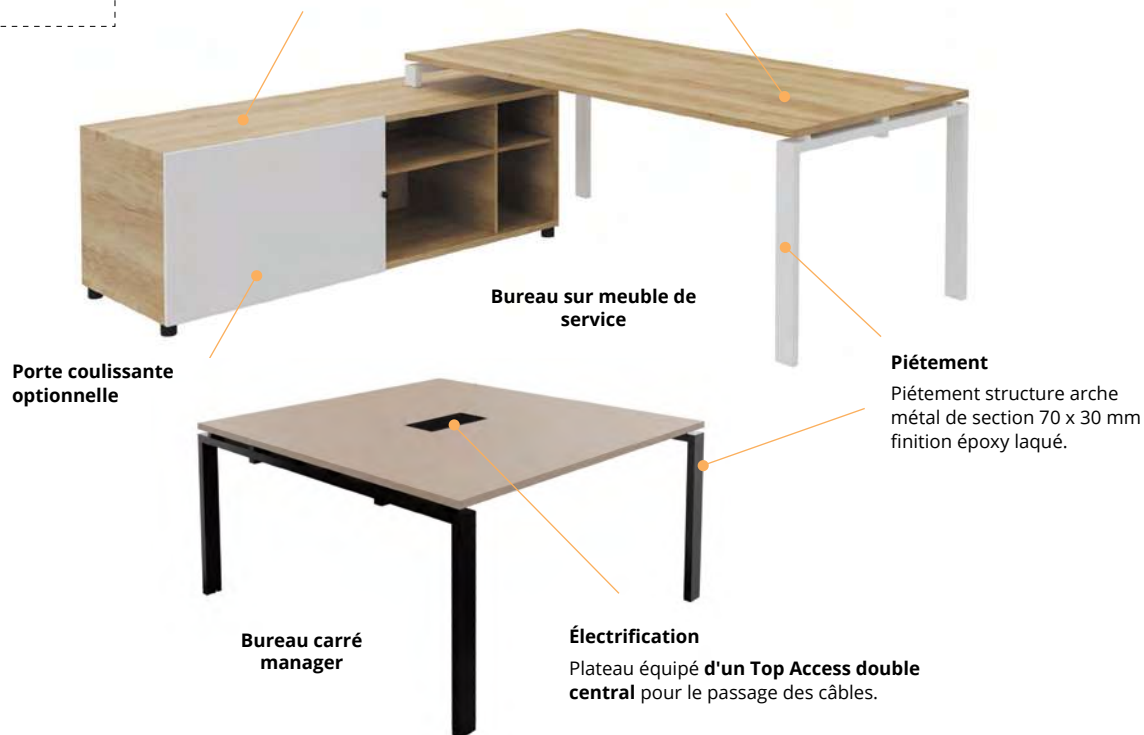

DESCRIPTIF TECHNIQUE

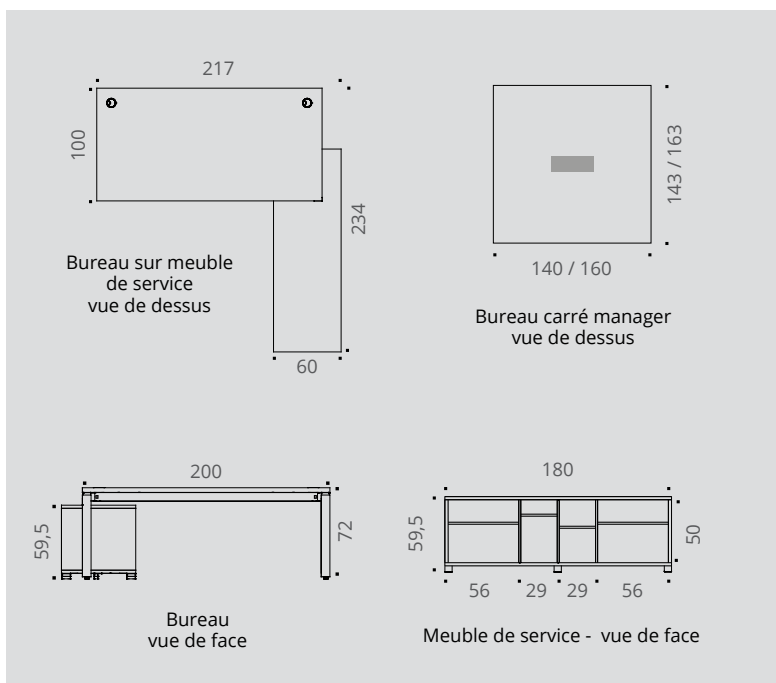

- Plateaux mélaminés Structurex® ép. 25 mm. Chants ABS anti-choc 2 mm. Plateau rectangle équipé de 2 obturateurs de Ø 80 mm et plateau carré équipé d'un Top Access double central (dim. 316 x 148 mm).
- Piétements arches métal de section 70 x 30 mm associés à un système poutre autoportant avec plateau surélevé par des entretoises.
- Réglage par vérins de stabilité Ø 25 mm et de course 10 mm pour corriger les défauts de planéité du sol.
- Voiles de fond ép. 16 mm assortis disponibles en option.
- La liaison bureau et meuble de service se fait grâce à un pied arche raccourci (H 10 cm) afin que le meuble de service s'intègre parfaitement à la structure du bureau.
- Le meuble de service est composé de 2 niches L 56 / P 56 / H 50 cm et de 2 niches L 29 / P 56 / H 50 cm. Positionnable à droite ou à gauche.
- Le meuble de service est équipé de 3 perçages pré-débouchants (top et socle) afin de permettre le passage des câbles. Obturateurs disponibles en option (page 200). Toutes les niches du rangement sont équipées de tablettes réglables au pas de 32 mm.
- Le meuble de service peut être équipé d'1 porte battante ou d'1 porte coulissante, en option.
- L'option tiroir dossiers suspendus est incompatible avec l'intégration d'1 porte battante sur meuble de service.

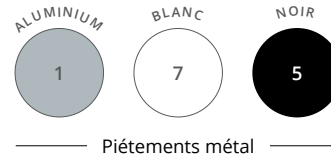

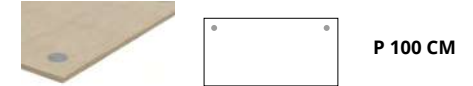

BUREAUX de direction

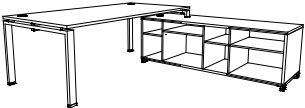

	Dim. (cm)	Description	Réf.	Finition piétement	Finition plateau et meuble de service	Prix HT	+ EC
Bureau droit P 100 / H 72 cm 	L 200	Bureau avec descente de câbles aimantée intégrée	DH50	+ <input type="checkbox"/>	+ <input type="checkbox"/>	775 €	8,01 €
Extensions / Retours Sur pied arche H 72 cm 	P 60 / L 80	Retour sur pied arche P 60 cm	DW59	+ <input type="checkbox"/>	+ <input type="checkbox"/>	300 €	2,69 €
	P 60 / L 100	Retour sur pied arche P 60 cm	DW88	+ <input type="checkbox"/>	+ <input type="checkbox"/>	320 €	3,00 €
Bureau sur meuble de service ouvert 	Dimensions hors tout P 234 / H 72 / L 217 Meuble de service P 60 / H 59,5 / L 180	Avec meuble de service ouvert. Positionnable à droite ou à gauche	DW89	+ <input type="checkbox"/>	+ <input type="checkbox"/>	1325 €	19,53 €

Les plateaux sont équipés d'obturateurs de finition coordonnée aux piétements

► Options

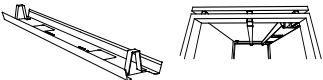
Dim. (cm)	● ÉQUERRES ALUMINIUM		○ ÉQUERRES BLANCHES		● ÉQUERRES NOIRES		Prix HT	+ EC	
	Réf.	Finition	Réf.	Finition	Réf.	Finition			
Voile de fond suspendu Structurex® L 170 cm 	Pour bureau L 200 H 30 cm réel H 35 cm posé	AQ991	+ <input type="checkbox"/>	AQ997	+ <input type="checkbox"/>	AQ995	+ <input type="checkbox"/>	135 €	1,00 €
Dim. (cm)	● ALUMINIUM		○ BLANC		● NOIR		Prix HT	+ EC	
	Réf.		Réf.		Réf.				
Goulotte technique d'électrification P 16 / H 8 cm H utile 4 cm 	L 150	AZ231K	AZ237S	AZ235G			77 €	0,34 €	

Comment commander ? Bureau droit L 200 cm, piétement **Noir**, plateau décor imitation **Nebraska** = DH50 + **5** **F**

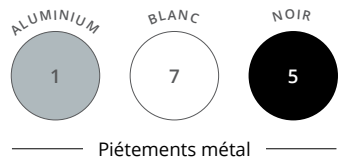

Piètements métal

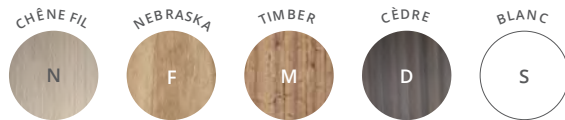

Plateaux et meuble de service
décor imitation bois ou uni



ASTRO Direction 

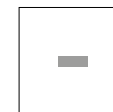

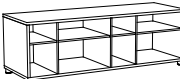

AVEC TOP ACCESS DOUBLE

		Dim. (cm)	Réf.	Finition piétement	Finition plateau et meuble de service	Prix HT	+ EC
Bureaux carrés manager H 72 cm		P 143 / L 140 (4/6 personnes)	DQ35	+ <input type="checkbox"/>	+ <input type="checkbox"/>	815 €	8,88 €
		P 163 / L 160 (6/8 personnes)	DQ36	+ <input type="checkbox"/>	+ <input type="checkbox"/>	955 €	10,96 €
Meuble de service ouvert indépendant		P 60 / H 59,5 / L 180	DZ043	—	+ <input type="checkbox"/>	625 €	11,27 €

► **Options** - pour meuble de service

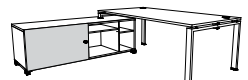
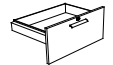

		Réf.	Finition	Prix HT	+ EC
Porte battante (montage à droite ou à gauche)		DF843	+ <input type="checkbox"/>	98 €	0,60 €
Porte coulissante (montage à droite ou à gauche)		DF853	+ <input type="checkbox"/>	130 €	1,08 €
Bloc tiroir pour dossiers suspendus (avec façade incluse) <small>* Non compatible avec porte battante</small>		BX163	+ <input type="checkbox"/>	219 €	0,90 €
Tirette plumier		BF901K	Gris	52 €	0,34 €



□ STRICTO

Direction

Les bureaux **Stricto Direction** offrent une esthétique à la fois vintage et moderne grâce à leur piétement métal double ruban, parfaitement associé à l'épaisseur du plateau. **Stricto Direction** allie modernité et légèreté en associant des bureaux de direction munis de plans spacieux avec un meuble de rangement intégré.



CARACTÉRISTIQUES

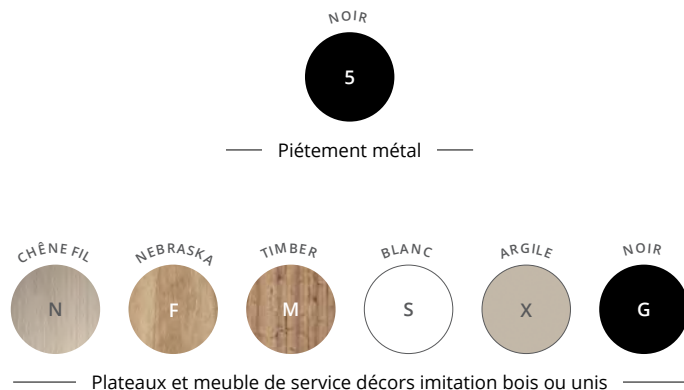

STRICTO Direction

GARANTIE
10
ANS

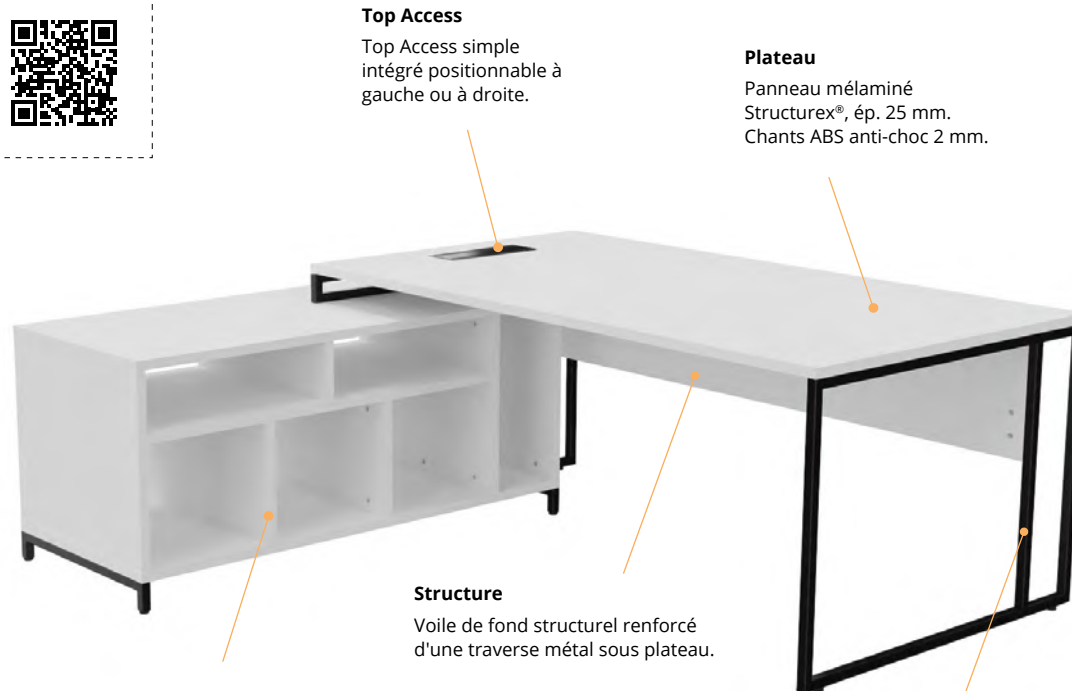

Meuble de service (selon versions)

Le meuble de service est composé de 3 niches carrées, 2 niches horizontales et d'une niche unité centrale. Il se positionne en retour à droite ou à gauche du bureau (non réversible, à définir lors de la commande).

DESCRIPTIF TECHNIQUE

- Plateaux mélaminés Structurex® ép. 25 mm avec Top Access simple intégré, positionnable à gauche ou à droite. Chants ABS anti-choc 2 mm.
- Piétements métal double ruban design en tube carré 25 x 25 mm, finition époxy noir.
- Voiles de fond structurels en panneau mélaminé et traverse métal de rigidification sous plateau.
- Réglage par vérins de stabilité Ø 30 mm et de course 10 mm pour corriger les défauts de planéité du sol.
- La liaison bureau et meuble de service se fait grâce à un pied ruban raccourci (H 7,5 cm) afin que le meuble de service s'intègre parfaitement à la structure du bureau.
- Le meuble de service est réalisé en panneau mélaminé Structurex® ép. 25 mm et se positionne en retour à droite ou à gauche du bureau (non réversible, à définir lors de la commande).
- Le meuble de service (dim. L 140 / P 60 / H 63,5 cm avec pieds) est composé de 3 niches carrées L 35,5 / P 60 / H 32,2 cm, de 2 niches horizontales L 54,5 / P 60 / H 16 cm et d'une niche unité centrale L 21 / P 60 / H 50,5 cm.
- Le meuble de service est équipé d'un obturateur sur son plateau supérieur pour le passage des câbles du plateau vers le sol ou vers la niche unité centrale.

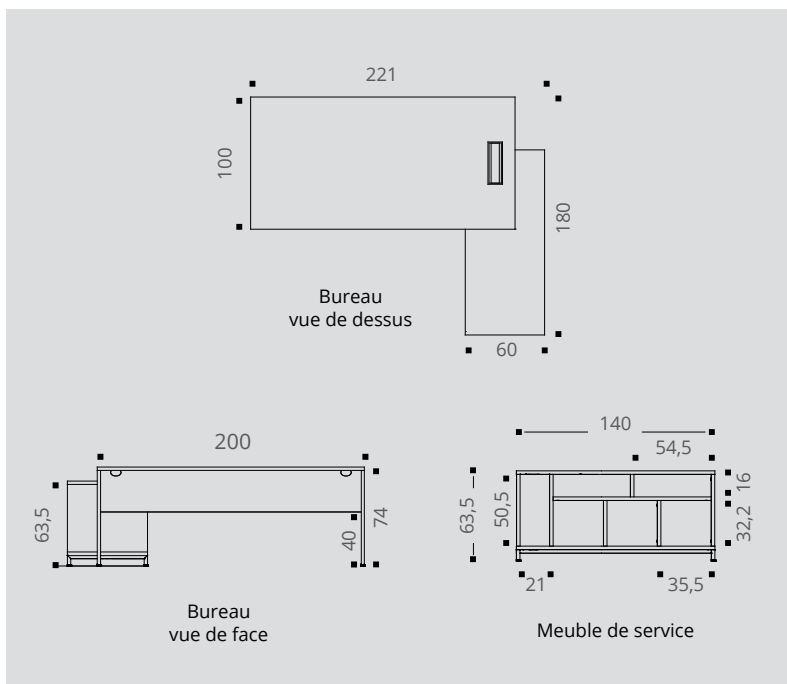

STRICTO Direction

GARANTIE
10
ANS



Piètement métal



Plateaux décors imitation bois ou unis

BUREAUX de direction



P 100 CM

AVEC TOP ACCESS

	Dim. (cm)	Description	Réf.	Finition plateau	Prix HT	+ EC
Bureaux droits P 100 / H 74 Top Access simple inclus (à droite ou à gauche)	P 100 / L 180	Top Access simple inclus	DW815	+ <input type="checkbox"/>	785 €	8,22 €
	P 100 / L 200	Top Access simple inclus	DW825	+ <input type="checkbox"/>	815 €	8,92 €
Extensions / Retours Sur pied ruban H 74 cm	P 60 / L 80	Retour à droite ou à gauche	DW645	+ <input type="checkbox"/>	295 €	1,90 €
	P 60 / L 100	Retour à droite ou à gauche	DW835	+ <input type="checkbox"/>	375 €	2,59 €

► Option

	Dim. (cm)	Réf.	Finition	Prix HT	+ EC
Goulotte universelle	P 12 / H 9 cm / H utile 8 cm L 60 cm	DP045G	Noir	50 €	0,22 €

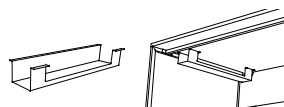



— Piétement métal —

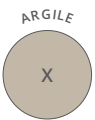

— Plateaux et meuble de service décors imitation bois ou unis —



P 100 CM

AVEC TOP ACCESS

BUREAUX de direction

	Dim. (cm)	Description	Réf.	Finition plateau	Finition meuble de service	Prix HT	+ EC
Bureaux sur meuble de service P 180 / H 74 / L 201 ou 221 cm Top Access simple inclus Meuble de service P 60 / H 63,5 / L 140 cm <i>Sens du montage à définir lors de la commande</i>	L 180	Retour à droite	DW845	+ <input type="checkbox"/>	+ <input type="checkbox"/>	1535 €	19,16 €
		Retour à gauche	DW855	+ <input type="checkbox"/>	+ <input type="checkbox"/>	1535 €	19,16 €
	L 200	Retour à droite	DW865	+ <input type="checkbox"/>	+ <input type="checkbox"/>	1565 €	19,91 €
		Retour à gauche	DW875	+ <input type="checkbox"/>	+ <input type="checkbox"/>	1565 €	19,91 €

► Options - pour meuble de service



Bloc de rangement avec porte à encastrer dans le meuble de service
 Rangement P 60 / H 32,2 / L 35,5 cm
 Dim. utiles P 56 / H 32,2 / L 32,2 cm
 1 porte battante avec serrure

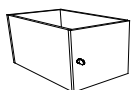

Réf.	Finition	Prix HT	+ EC
BS843G	Noir	145 €	1,12 €

Grille d'aération UC
 En métal finition époxy laqué
 Fixation par aimant



BU015G	Noir	35 €	0,19 €
--------	------	-------------	--------



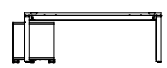

PRESTIGE

Identifiables par leurs lignes pures et rectilignes, les bureaux de direction **Prestige** tirent leur prestance de leurs superbes plateaux ép. 38 mm et de leur finition qualitative et soignée. Leur design contemporain, l'alliance des décors et des formes épurées marquent l'identité forte et statutaire des ensembles **Prestige**.





Bureau droit
Noir - Blanc

PRESTIGE

Tables de réunion
Noir - Chêne Fil



BUREAUX DIRECTION

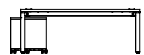

PRESTIGE

Bureau droit sur meuble de service ouvert

Noir - Chêne Fil



Bureau droit sur meuble de service à tiroirs

Noir - Blanc

CARACTÉRISTIQUES



Téléchargez la
fiche technique



PRESTIGE



GARANTIE
10
ANS

Plateau

Panneau mélaminé alvéolaire Nitech® ép. 38 mm. Chants ABS anti-choc 2 mm.



Électrification

2 passe-câbles carrés Ø 80 mm noir.



Piétement

Piétement arche métal ruban de section 70 x 30 mm finition époxy noir.

Meuble de service (selon versions)

La liaison bureau et meuble de service se fait grâce à un pied ruban raccourci afin que le meuble de rangement s'intègre parfaitement à la structure du bureau. Meuble de service positionnable à droite ou à gauche.



DESCRIPTIF TECHNIQUE

- Plateau en panneaux mélaminés alvéolaires Nitech® ép. 38 mm bordés d'un chant de renfort intérieur de 3 mm. Chants ABS anti-choc 2 mm.
- Piétements structure arche métal ruban de section 70 x 30 mm, finition époxy noir, associés à un système poutre autoportant avec plateaux surélevés par entretoises.
- Bureaux équipés de 2 passe-câbles carrés Ø 80 mm finition noire.
- Réglage par vérins Ø 25 mm et de course 10 mm pour corriger les défauts de planéité du sol.
- Meuble de service en panneau mélaminé Structurex® ép. 16 / 25 mm composé de 2 niches ou de 2 tiroirs à ouverture par pression "Touch to open" (selon versions). Positionnable à droite ou à gauche. Dim. L 120 / P 56,5 / H 52,5 cm.
- La liaison bureau et meuble de service se fait grâce à un pied ruban raccourci (H 15 cm) afin que le meuble de service s'intègre parfaitement à la structure du bureau.
- Les tables de conférence sont munies de Top Access doubles en position centrale, de finition coordonnée aux piétements.

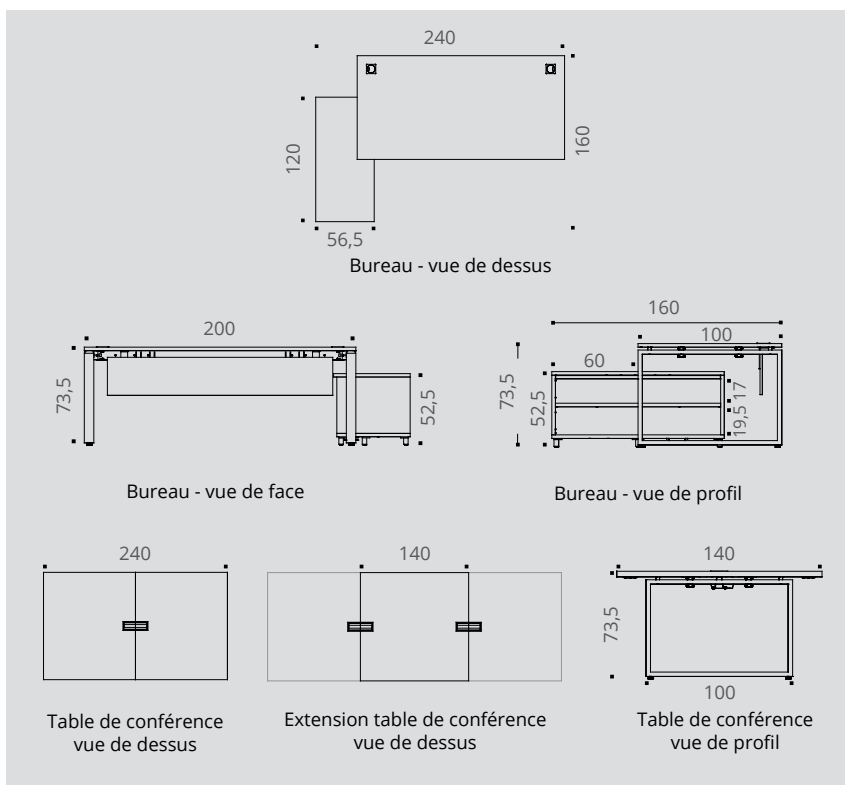

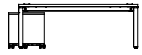

PRESTIGE







GARANTIE
10
ANS



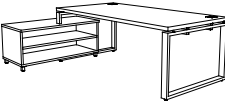

BUREAUX de direction

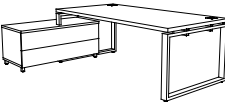

P 100 CM

	Dim. (cm)	Réf.	Finition	Prix HT	+ EC
Bureau droit P 100 / H 73,5 cm 	L 200	BG685	+ 	990 €	7,31 €
Bureau sur meuble de service ouvert 	Dimensions hors tout P 160 / H 73,5 / L 240 Meuble de service P 56,5 / H 52,5 / L 120 Positionnable à droite ou à gauche	BY845	+ 	1515 €	15,63 €
Bureau sur meuble de service à tiroirs Ouverture des tiroirs par pression "Touch to open" 	Dimensions hors tout P 160 / H 73,5 / L 240 Meuble de service P 56,5 / H 52,5 / L 120 Positionnable à droite ou à gauche	BY885	+ 	2320 €	18,93 €

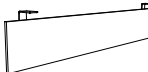
► Option

	Dim. (cm)	Réf.	Finition	Prix HT	+ EC
Voile de fond suspendu Structurex® L 166 cm 	Pour L 200 H 28 cm réel H 33 cm posé	DA175	+ 	125 €	0,98 €





PRESTIGE 



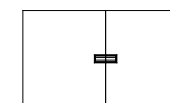

GARANTIE
10
ANS

TABLES de conférence

Les tables de conférence étant composées de plusieurs plateaux, le veinage des plateaux décors imitation bois peut présenter un décalage et ne pas être dans une continuité visuelle.

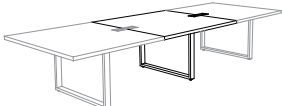

P 140 CM

	Dim. (cm)	Réf.	Finition	Prix HT	+ EC
Table de conférence Top Access double inclus 	P 140 / H 73,5 / L 240 (8/10 personnes)	DZ055	+ 	1725 €	10,44 €
Extension centrale pour tables de conférence Top Access double inclus 	P 140 / H 73,5 / L 140 (4 personnes)	DZ065	+ 	1020 €	6,38 €

► Options

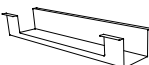
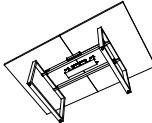
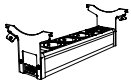
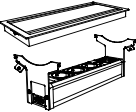
	Description	Réf.	Finition	Prix HT	+ EC
Goulotte universelle P 12 / H 9 / L 60 H utile 8 cm  	Se fixe sous les plateaux par vis à bois	DP045G	Noir	50 €	0,22 €
Blocs électriques pour Top Access double P 12,5 / H 12 / L 29 Équipés de 3 PC + 1 USB A 5v + 1 USB C 5v + 1 passage de câbles Se positionnent sous les Top Access par clipsage  	Élément départ Câble d'alimentation de 2 m inclus	DX375G	Noir	190 €	0,14 €
	Élément suivant* Câble de liaison de 2 m inclus	DX385G	Noir	225 €	0,14 €

Options d'équipement connectique voir page 201

* Les Top Access électrifiés peuvent être reliés en série jusqu'à 2 modules suivants maximum pour 1 module départ.



RANGEMENTS



COMFORT 232
Caissons mélaminés
à tiroirs



OPENBOX 238
Caissons mélaminés
à porte



OPTIMAX Evo 240
Caissons Towers



NOUVEAU

QUIÉTUDE 242
Rangements mélaminés



NOUVEAU

ALTO 258
Solutions de
rangements



ALTO 262
Bibliothèques



NOUVEAU

EKO 266
Casiers



KUBO 276
Bibliothèques



PAISIBLE 280
Caissons métal



CLASSIF 282
Rangements métal



COMFORT

Les caissons **Comfort** sont des solutions de rangements individuels de proximité, mobiles ou fixes. De qualité professionnelle, leur design ergonomique associé à un large choix de dimensions et de coloris leur permet de s'associer à toutes nos gammes de bureaux et de s'intégrer facilement à des environnements opérationnels individuels ou partagés.



Caisson mobile slim
Blanc



Caisson mobile, 2 tiroirs dont 1 pour dossiers suspendus
Blanc



COMFORT 



Poignée métal design
(en option)



Caissons hauteur bureau P 80 cm
3 tiroirs dont 1 pour dossiers suspendus et 4 tiroirs
Chêne Fil



Caisson hauteur bureau P 60 cm avec top
3 tiroirs dont 1 pour dossiers suspendus
Blanc - Cèdre

COMFORT



Structure et top

Panneaux mélaminés Structurex® ép. 16 et top ép. 25 mm, cadrés collés. Chants ABS anti-choc 2 mm.

Structure et top

Structure, top et façade en panneaux mélaminés Structurex® ép. 16 mm, cadrés collés. Chants ABS anti-choc 2 mm.



Caisson mobile



Caisson hauteur bureau



Tiroir DS

Tiroir pour dossiers suspendus sur roulette anti-basculement.



Caisson mobile slim

Serrure

Serrure centralisée avec 2 clés dont une pliable.



Poignées standards

Poignées ergonomiques métal aluminium (blanc ou noir en option).



Poignées design

Poignées design métal aluminium, blanc ou noir en option.

DESCRIPTIF TECHNIQUE

Caissons mobiles et Caissons hauteur bureau

- Panneaux mélaminés Structurex® ép. 16 mm avec inserts métalliques, cadrés collés. Caissons assemblés usine.
- Tops mélaminés Structurex® ép. 25 mm bordés de chants ABS anti-choc 2 mm.
- Tops d'extensions équipés de platines de fixation pour relier les caissons hauteur bureau aux plateaux des bureaux.
- Tiroirs folding bois et fond médium 3 mm finition noire, montés sur coulisses à galets. Plumier inclus dans 1^{er} tiroir.
- Tiroir pour dossiers suspendus sur 5^{ème} roulette anti-basculement.
- Ouverture des tiroirs à 80 %. Poignées ergonomiques métal aluminium en standard (disponibles en option en noir ou blanc). Poignées design en option.
- Serrure centralisée avec 2 clés dont une pliable.
- Amortisseur de fermeture sur les tiroirs plats.
- Top box en panneau mélaminé Structurex® ép. 25 mm, avec partie arrière en Plexiglas blanc, ép 6 mm. Livré démonté.

Caissons mobile slim

- Structure, top et façade, en panneaux mélaminés Structurex® ép. 16 mm, caisson assemblé usine. Chants ABS anti-choc ép. 2 mm.
- Dim. P 55 x H 60 x L 32 cm.
- 4 roulettes multidirectionnelles. 5^{ème} roulette anti-basculement.
- Ouverture par poignée ergonomique métal aluminium en standard (disponibles en option en noir ou blanc).
- Serrure centralisée avec 2 clés dont une pliable.
- Mini tiroir supérieur H 6 cm en folding noir, sur coulisses à galets. Plumier intégré. Charge maximale 15 kg.
- Tiroir bac inférieur H 20 cm pour dossiers suspendus en folding noir, sur coulisses à billes, extraction totale. Charge maximale 25 kg.

CARACTÉRISTIQUES

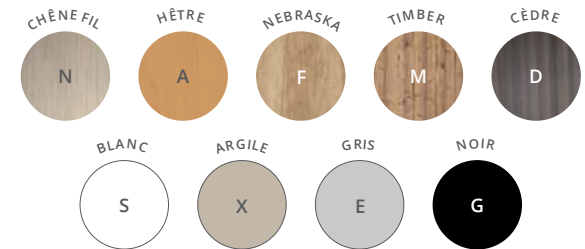

Caissons, tops et Top box décors imitation bois ou unis

Caissons mobiles

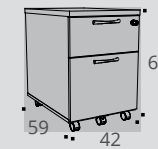

Caisson mobile 2 ou 3 tiroirs

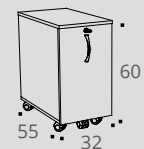

Caisson slim 2 tiroirs

Caissons hauteur bureau

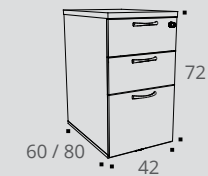

Caisson hauteur bureau 3 ou 4 tiroirs

Caissons hauteur bureau avec top d'extension

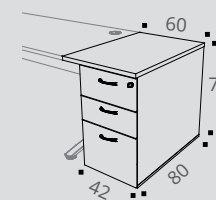

Caisson hauteur bureau P 80 cm

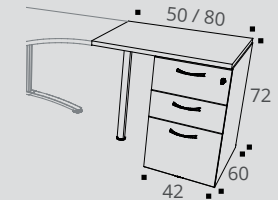

Caisson hauteur bureau P 60 cm avec top d'extension L 50 / 80 x P 60 cm



Caissons décors imitation bois ou unis



COMFORT







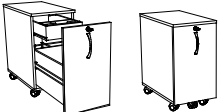

CAISSONS MOBILES

	Dim. (cm)	Description	Réf.	Finition	Prix HT	+ EC
Caissons mobiles Plumier inclus 	P 59 / H 60 / L 42	2 tiroirs dont 1 pour dossiers suspendus	AP201	+	295 €	3,86 €
		3 tiroirs plats	AP211	+	295 €	4,16 €

CAISSON MOBILE SLIM

	Dim. (cm)	Description	Réf.	Finition	Prix HT	+ EC
Caisson mobile slim avec façade Plumier inclus 	P 55 / H 60 / L 32	2 tiroirs dont 1 mini tiroir intérieur H 6 cm avec plumier + tiroir bac H 20 cm	DR071	+	265 €	2,70 €

► Options

Description	● ALUMINIUM	○ BLANC	● NOIR	Prix HT	+ EC	
	Réf.	Réf.	Réf.			
Poignées métal standards pour caissons   	1 poignée	Standard	DX197S	DX195G	8 €	0,04 €
	Jeu de 2 poignées	Standard	BA007S	BA005G	15 €	0,07 €
	Jeu de 3 poignées	Standard	BA017S	BA015G	25 €	0,10 €
Poignées métal design pour caissons   	1 poignée	DX201K	DX207S	DX205G	10 €	0,04 €
	Jeu de 2 poignées	DX211K	DX217S	DX215G	18 €	0,07 €
	Jeu de 3 poignées	DX221K	DX227S	DX225G	28 €	0,10 €



Comment commander ? Caisson mobile, 3 tiroirs plats, décor imitation Cèdre = AP211 +



Caissons et tops décors imitation bois ou unis

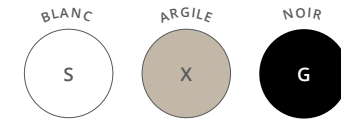

Top box décors unis

CAISSONS HAUTEUR BUREAU avec Tops

P 60 - P 80 cm	Dim. (cm)	Description	Réf.	Finition caisson	Finition top	Prix HT	+ EC
Caissons hauteur bureau H 72 / L 42 cm 	P 60	3 tiroirs dont 1 pour dossiers suspendus	BD26	+ <input type="checkbox"/>	+ <input type="checkbox"/>	450 €	5,28 €
		4 tiroirs plats	BD27	+ <input type="checkbox"/>	+ <input type="checkbox"/>	485 €	5,42 €
	P 80	3 tiroirs dont 1 pour dossiers suspendus	DR09	+ <input type="checkbox"/>	+ <input type="checkbox"/>	525 €	6,26 €
		4 tiroirs plats	DR10	+ <input type="checkbox"/>	+ <input type="checkbox"/>	565 €	6,38 €

CAISSONS HAUTEUR BUREAU avec Top box

P 80 cm	Dim. (cm)	Description	Réf.	Finition caisson	Finition Top box	Prix HT	+ EC
Caissons avec Top box Panneau arrière du Top box en Plexiglas blanc 	P 80 / H 110 / L 42	3 tiroirs dont 1 pour dossiers suspendus + Top box	DH77	+ <input type="checkbox"/>	+ <input type="checkbox"/>	690 €	8,03 €
		4 tiroirs plats + Top box	DH78	+ <input type="checkbox"/>	+ <input type="checkbox"/>	730 €	8,15 €
Top box Panneau arrière du Top box en Plexiglas blanc 	P 80 / H 40 / L 42	Se positionne sur un caisson hauteur bureau ou Tower P 80 cm ou sur une armoire basse L 80 cm	AW553	—	+ <input type="checkbox"/>	230 €	2,67 €

► Options

Description	Réf.	Finition	Prix HT	+ EC
Kit de réhausse 4 patins Pour surélever les caissons hauteur bureau jusqu'à 74 cm de haut	DP035G	Noir	30 €	0,04 €







COMFORT 



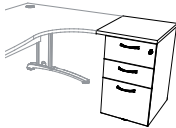
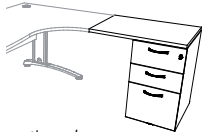

CAISSONS HAUTEUR BUREAU avec Tops d'extensions

P 60 cm 	Dim. (cm)	Description	Réf.	Finition caisson	Finition Top	Prix HT	+ EC
Caissons retour P 60 cm avec top L 50 / P 60 cm 	P 60 / H 72 / caisson L 42 top L 50	3 tiroirs dont 1 pour dossiers suspendus	AP22	+ <input type="checkbox"/>	+ <input type="checkbox"/>	475 €	5,45 €
		4 tiroirs plats	AP23	+ <input type="checkbox"/>	+ <input type="checkbox"/>	510 €	5,58 €
Caissons retour P 60 cm avec top L 80 / P 60 cm* 	P 60 / H 72 / caisson L 42 top L 80	3 tiroirs dont 1 pour dossiers suspendus	AP24	+ <input type="checkbox"/>	+ <input type="checkbox"/>	515 €	5,90 €
		4 tiroirs plats	AP25	+ <input type="checkbox"/>	+ <input type="checkbox"/>	550 €	6,03 €
Pied de soutien cylindrique 		Indispensable pour caissons retour P 60 cm avec top L 80 cm	AQ001K	AQ007S	AQ005G	35 €	0,26 €

* Installation à compléter du pied de soutien optionnel

Description	 ALUMINIUM	 BLANC	 NOIR	Prix HT	+ EC
	Réf.	Réf.	Réf.		

P 80 cm 	Dim. (cm)	Description	Réf.	Finition caisson	Finition Top	Prix HT	+ EC
Caissons latéraux P 80 cm avec top L 60 / P 80 cm 	P 80 / H 72 / caisson L 42 top L 60	3 tiroirs dont 1 pour dossiers suspendus	AP38	+ <input type="checkbox"/>	+ <input type="checkbox"/>	575 €	6,66 €
		4 tiroirs plats	AP39	+ <input type="checkbox"/>	+ <input type="checkbox"/>	615 €	6,78 €



Comment commander ? Caisson latéral P 80 cm avec top droit L 60 cm, 3 tiroirs dont 1 pour dossiers suspendus, caisson décor imitation **Nebraska**, top caisson décor **Blanc** = AP38 + F S

OPENBOX

Openbox, le rangement de proximité compact et malin !

Les solutions de rangement de proximité **Openbox** représentent un excellent compromis fonctionnalité/budget grâce à leur simplicité et leur modularité. Faciles à installer et simples à utiliser grâce au système d'ouverture de porte « push to open », les solutions **Openbox** permettent une diversité de solutions de rangement compact et de proximité pour chaque collaborateur. Leur modularité et fonctionnalité en font les meubles de rangement les plus adaptés aux besoins basiques des entreprises, sans concession sur la qualité.



CARACTÉRISTIQUES



— Caissons, tops et Top box décors imitation bois ou unis —

DESCRIPTIF TECHNIQUE

Caisson mobile slim

- Structure, top et porte en panneaux mélaminés Structurex® ép.16 mm. Chants ABS anti-choc ép. 2 mm. Dim. P 55 x H 60 x L 32 cm. 4 roulettes.
- Tablette intérieure réglable sur 5 positions.
- Porte battante avec serrure. Poignée ergonomique métal.
- Livré démonté.

Caissons Openbox

- Structure, tablettes et porte en panneaux mélaminés Structurex® ép. 16 mm et top ép. 25 mm. Chants ABS anti-choc ép. 2 mm. Patins. Dim. P 80 / 70 / 60 x H 72 x L 42 cm. Tablette réglable sur 5 positions.
- Porte battante avec serrure. Ouverture par pression "push to open".
- Niche intégrée sur partie arrière des caissons P 80 / P 70 cm (positionnable à droite ou à gauche), avec tablette réglable sur 5 positions.
- Livrés démontés.

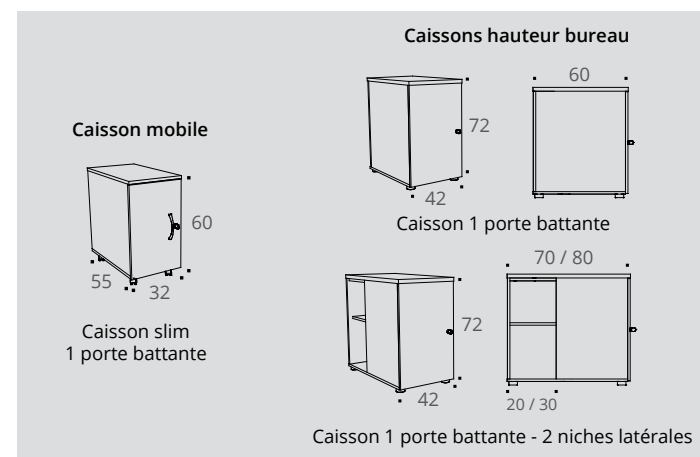

CAISSON MOBILE SLIM

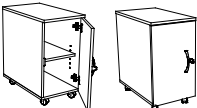

— Caisson décors unis —

	Dim. (cm)	Description	Réf.	Finition	Prix HT	+ EC
 <p>Caisson mobile slim à porte</p>	P 55 / H 60 / L 32	1 porte battante - 1 tablette réglable	DR081	+ <input type="checkbox"/>	220 €	2,33 €

CAISSONS HAUTEUR BUREAU avec Tops



— Caissons décors unis —

— Tops caisson décors imitation bois ou unis —

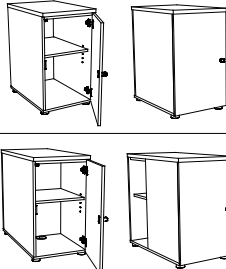
P 60 - P 70 - P 80 cm	Dim. (cm)	Description	Réf.	Finition caisson	Finition top	Prix HT	+ EC
 <p>Caissons hauteur bureau à porte Ouverture par système "push to open" H 72 / L 42 cm</p>	P 60	Juxtaposition en retour de bureaux compacts	DR11	+ <input type="checkbox"/>	+ <input type="checkbox"/>	310 €	3,99 €
	P 70	1 porte battante - 2 niches latérales	DR12	+ <input type="checkbox"/>	+ <input type="checkbox"/>	340 €	4,67 €
	P 80	1 porte battante - 2 niches latérales	DR13	+ <input type="checkbox"/>	+ <input type="checkbox"/>	370 €	5,10 €

CAISSONS HAUTEUR BUREAU avec Top box



— Caisson et Top box décors unis —

P 70 - P 80 cm	Dim. (cm)	Description	Réf.	Finition caisson et Top box	Prix HT	+ EC
 <p>Caissons avec Top box H 110 / L 42 cm Panneau arrière du Top box en Plexiglas blanc</p>	P 70	1 porte battante - 2 niches latérales + Top box	DR143	+ <input type="checkbox"/>	505 €	6,38 €
	P 80	1 porte battante - 2 niches latérales + Top box	DR153	+ <input type="checkbox"/>	535 €	6,87 €



OPTIMAX Evo

Towers

Les caissons **Optimax** offrent des solutions de rangements ergonomiques à proximité des postes de travail. Ils se déclinent en 2 versions : H 72 cm ou H 110 cm avec Top box. Ils permettent ainsi de structurer les espaces collaboratifs. **Optimax** se positionne à gauche ou à droite de l'utilisateur et se décline en versions unicolore ou bicolore pour mieux s'intégrer au sein de tous les environnements de travail.

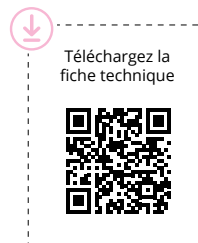

CARACTÉRISTIQUES

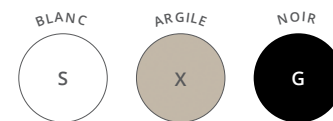

— Structure caissons Towers et Top box décors unis —

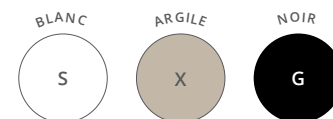

— Tops et façades décors imitation bois ou unis —

DESCRIPTIF TECHNIQUE

- Structures et façades en panneaux mélaminés Structurex® ép. 16 mm, tops ép. 25 mm.
- 2 hauteurs : H 110 (avec top box) / H 72 cm.
2 profondeurs : P 80 / 70 cm x L 42 cm.
- Serrure centralisée avec un jeu de 2 clés, dont 1 gainée pliable.
- Mono-façade avec tiroir à extraction totale avec glissières à billes, réversible gauche / droite. Plumier inclus.
- Préhension par poignée métallique finition aluminium en standard.
- Produit livré pré-assemblé avec installation possible par une seule personne.

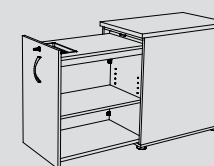

Caisson Tower H 72 cm

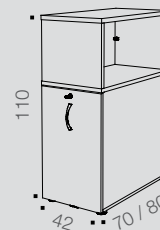
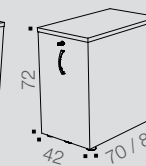

Caisson Tower H 110 cm avec Top box



Poignées standards

Poignées ergonomiques métal aluminium (blanc ou noir en option).



Poignées design

Poignées design métal aluminium, blanc ou noir en option.



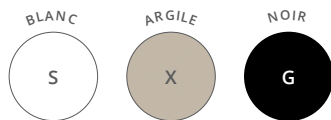

Structure caissons Towers et Top box décors unis



Tops et façades décors imitation bois ou unis

OPTIMAX Evo Towers



CAISSONS TOWERS



P 70 CM

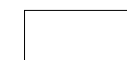

P 80 CM

	Description	Réf.	Finition structure	Finition top et façade	Prix HT	+ EC	Réf.	Finition structure	Finition top et façade	Prix HT	+ EC
Caisson Tower H 72 / L 42 cm 	Se positionne à droite ou à gauche de l'utilisateur	DP77	+ <input type="checkbox"/>	+ <input type="checkbox"/>	695 €	6,56 €	DP78	+ <input type="checkbox"/>	+ <input type="checkbox"/>	725 €	7,70 €



P 70 CM

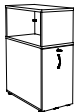

P 80 CM

	Description	Réf.	Finition structure et Top box	Finition façade	Prix HT	+ EC	Réf.	Finition structure et Top box	Finition façade	Prix HT	+ EC
Caisson Tower avec Top box H 110 / L 42 cm 	Se positionne à droite ou à gauche de l'utilisateur	DP79	+ <input type="checkbox"/>	+ <input type="checkbox"/>	875 €	8,27 €	DP80	+ <input type="checkbox"/>	+ <input type="checkbox"/>	910 €	9,47 €



P 143 CM





P 163 CM

	Description	Réf.	Finition structure	Finition top et façade	Prix HT	+ EC	Réf.	Finition structure	Finition top et façade	Prix HT	+ EC
2 Caissons Towers avec top commun H 72 / L 42 cm 	Pour juxtaposition avec bureau multiposte	DP83	+ <input type="checkbox"/>	+ <input type="checkbox"/>	1450 €	13,16 €	DP84	+ <input type="checkbox"/>	+ <input type="checkbox"/>	1520 €	15,39 €

► Options

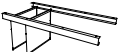

	Description	Réf.	ALUMINIUM	BLANC	NOIR	Prix HT	+ EC
Poignée métal standard pour caissons 	1 poignée	Standard		DX197S	DX195G	8 €	0,04 €
Poignée métal design pour caissons 	1 poignée	DX201K		DX207S	DX205G	10 €	0,04 €
Kit rails pour dossiers suspendus 	Pour dossiers suspendus	—		DP277S	—	48 €	0,11 €



Comment commander ? Caisson Tower H 72 cm, P 70 cm, structure décor **Blanc**, top et façade décor imitation **Nebraska** = DP77 + S F



QUIÉTUDE

Rangements mélaminés

Quiétude est une solution de rangement universelle.

Modulables et disponibles dans un large choix de coloris, les armoires et bibliothèques **Quiétude** peuvent être assorties à tous les bureaux opératifs et de direction. Utilisées principalement pour ranger les dossiers, documents ou livres, les bibliothèques **Quiétude** servent aussi à organiser et structurer les espaces de travail.





Combinaison de rangements avec alcôve H 201 cm
Blanc - Nebraska



2 armoires H 104 cm, portes battantes
2 rangements H 104 cm ouverts
Noir



2 armoires H 104 cm, portes battantes
Rangement H 104 cm ouvert
Hêtre - Blanc



QUIÉTUDE Rangements mélaminés

2 armoires portes battantes H 104 cm
1 colonne H 104 cm
Blanc - Argile



Armoire H 72 cm, portes battantes
Rangement H 104 cm ouvert
Armoire H 104 cm, portes battantes
Blanc



2 bibliothèques H 201 cm,
partie haute ouverte, 2 portes basses
Noir - Timber



CARACTÉRISTIQUES

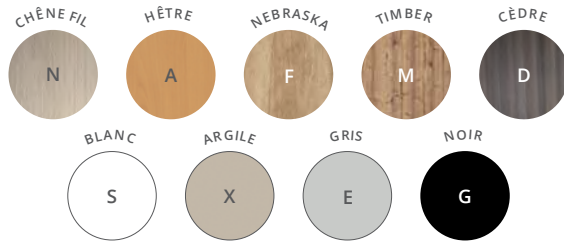

Rangements, tablettes et tops décors imitation bois ou unis



Tablettes métal

Rangement H 72 cm

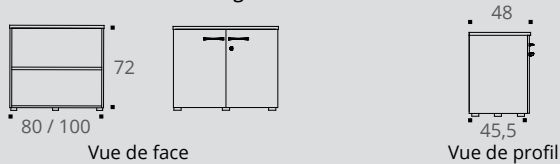

Rangement H 104 cm

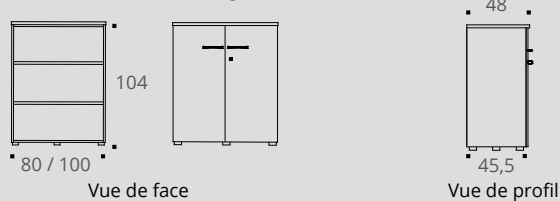

Rangement H 201 cm - (H 203 cm avec top optionnel)

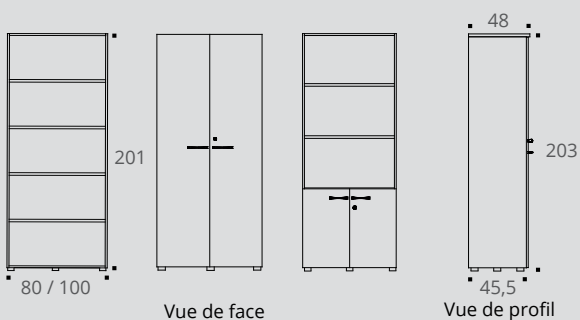

Téléchargez la fiche technique

Tablettes

Tablettes en panneau mélaminé Structurex® ép. 25 mm ou en métal ép. 6/10°, réglables au pas de 32 mm.

Portes

Portes équipées de joints anti-poussière, munies de charnières métalliques à ouverture 100°.

Vérins

Vérins réglables de l'intérieur des meubles.

QUIÉTUDE Rangements mélaminés



Structure

Corps et portes en panneaux mélaminés Structurex® ép. 16 mm, top et tablettes mélaminés Structurex® ép. 25 mm (ou tablettes métal selon versions). Chants ABS anti-choc 2 mm.

Serrure

Serrure 3 points.

Poignées

Poignées design métal aluminium, blanc ou noir en option.

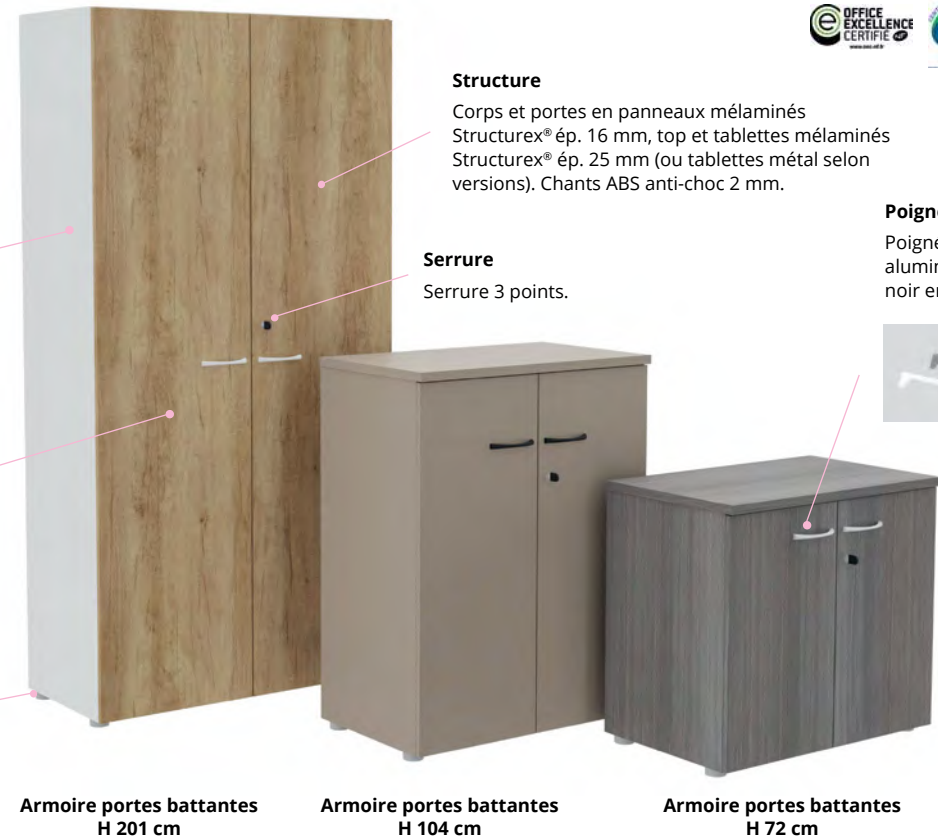

DESCRIPTIF TECHNIQUE

- Structures et portes en panneaux mélaminés Structurex® ép. 16 mm, tops et tablettes mélaminés Structurex® ép. 25 mm ou tablettes métal ép. 6/10°, finition aluminium. Chants ABS anti-choc 2 mm.
- Patins réglables pour compenser les défauts de planéité du sol et faciliter l'alignement de plusieurs meubles de même hauteur. Le réglage des patins se fait par l'intérieur des meubles.
- Portes battantes équipées d'un angle d'ouverture de 100° avec charnières métalliques.
- Portes battantes : fermeture 3 points équipée d'une serrure avec un barillet interchangeable. 2 clés dont 1 pliable.
- Poignées avec encoche de préhension en métal laqué aluminium en standard. Poignées design disponibles en option en finitions aluminium, noir ou blanc.
- Tablettes en panneau mélaminé Structurex® ép. 25 mm ou en métal ép. 6/10° finition aluminium époxy laqué, pour dossiers suspendus. Pose des tablettes sans outil grâce aux côtés d'armoires pré-percés.
- Tablettes réglables au pas de 32 mm, profondeur utile 36 cm.
- Châssis télescopiques en option. Préconisations : 1 châssis par rangement H 72 cm, 2 châssis par rangement H 104 et 3 châssis par rangement H 201 cm.



QUIÉTUDE Rangements mélaminés

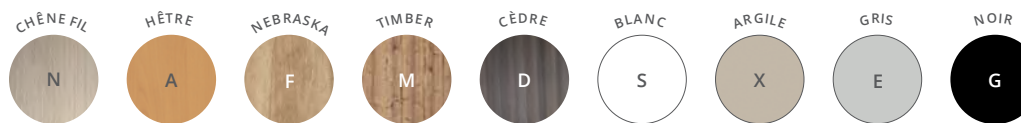

Rangements et tops décors imitation bois ou unis

RANGEMENTS ouverts L 80 cm

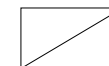

L 80 CM

L 80 cm	Description	Réf.	Finition	Prix HT	+ EC
Rangement H 72 cm P 48 / L 80 cm Top de finition inclus	Ouvert - 1 tablette Structurex®	BP503	+ <input type="checkbox"/>	200 €	4,26 €
Rangements H 104 cm P 48 / L 80 cm Top de finition inclus	Ouvert - 2 tablettes Structurex®	BU223	+ <input type="checkbox"/>	315 €	6,62 €
	Ouvert - 2 tablettes métal dossiers suspendus	BU233	+ <input type="checkbox"/>	355 €	5,93 €
Rangements H 201 cm P 45,5 / L 80 cm Top de finition optionnel	Ouvert - 4 tablettes Structurex®	BH813	+ <input type="checkbox"/>	360 €	9,93 €
	Ouvert - 4 tablettes métal dossiers suspendus	BH833	+ <input type="checkbox"/>	440 €	8,55 €

► Option - pour rangements H 201 cm

Description	Réf.	Finition	Prix HT	+ EC
Top de finition* Pour rangements H 201 / L 80 cm	BH713	+ <input type="checkbox"/>	55 €	1,04 €

* Non structurel. Pour une parfaite finition esthétique





Rangements, tops et portes décors imitation bois ou unis









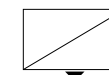

QUIÉTUDE Rangements mélaminés





RANGEMENTS portes battantes L 80 cm



L 80 CM

L 80 cm	Description	Réf.	Finition	Prix HT	+ EC
Armoire H 72 cm P 48 / L 80 cm Top de finition inclus	 2 portes battantes - 1 tablette Structurex® <i>Permet de positionner 1 niveau de classeurs</i>	BP513	+ 	340 €	5,34 €
Armoires H 104 cm P 48 / L 80 cm Top de finition inclus	2 portes battantes - 2 tablettes Structurex®	BU243	+ 	470 €	8,19 €
	2 portes battantes - 2 tablettes métal dossiers suspendus <i>Permet de positionner 2 niveaux de classeurs</i>	BU253	+ 	510 €	7,50 €
Armoires H 201 cm P 48 / L 80 cm Top de finition optionnel	2 portes battantes - 4 tablettes Structurex®	BH973	+ 	575 €	13,08 €
	2 portes battantes - 4 tablettes métal dossiers suspendus <i>Permet de positionner 5 niveaux de classeurs</i>	BH993	+ 	655 €	11,70 €
Bibliothèque H 201 cm P 48 / L 80 cm Top de finition optionnel	 Partie haute ouverte 2 portes basses - 4 tablettes Structurex®	BJ013	+ 	525 €	10,97 €

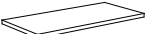
► Option - pour rangements H 201 cm

Description	Réf.	Finition	Prix HT	+ EC
Top de finition* Pour rangements H 201 / L 80 cm				
 L 80 cm	BH713	+ 	55 €	1,04 €

* Non structurel. Pour une parfaite finition esthétique



QUIÉTUDE Rangements mélaminés



RANGEMENTS ouverts L 100 cm

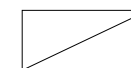

L 100 CM

L 100 cm	Description	Réf.	Finition	Prix HT	+ EC
Rangement H 72 cm P 48 / L 100 cm Top de finition inclus	 Ouvert - 1 tablette Structurex®	BU323	+ <input type="checkbox"/>	240 €	4,94 €
Rangements H 104 cm P 48 / L 100 cm Top de finition inclus	Ouvert - 2 tablettes Structurex®	BU343	+ <input type="checkbox"/>	380 €	7,92 €
	Ouvert - 2 tablettes métal dossiers suspendus	BU353	+ <input type="checkbox"/>	415 €	7,14 €
Rangements H 201 cm P 45,5 / L 100 cm Top de finition optionnel	Ouvert - 4 tablettes Structurex®	BH823	+ <input type="checkbox"/>	420 €	11,70 €
	Ouvert - 4 tablettes métal dossiers suspendus	BH843	+ <input type="checkbox"/>	490 €	10,14 €

► Option - pour rangements H 201 cm

Description	Réf.	Finition	Prix HT	+ EC
Top de finition* Pour rangements H 201 / L 100 cm	BH723	+ <input type="checkbox"/>	65 €	1,29 €

* Non structurel. Pour une parfaite finition esthétique





Rangements, tops et portes décors imitation bois ou unis









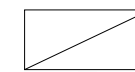

QUIÉTUDE Rangements mélaminés



RANGEMENTS portes battantes L 100 cm

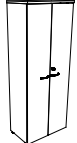

L 100 CM

L 100 cm	Description	Réf.	Finition	Prix HT	+ EC
Armoire H 72 cm P 48 / L 100 cm Top de finition inclus	 2 portes battantes - 1 tablette Structurex® <i>Permet de positionner 1 niveau de classeurs</i>	BU333	+ 	410 €	6,27 €
		BU363	+ 	560 €	9,84 €
Armoires H 104 cm P 48 / L 100 cm Top de finition inclus	 2 portes battantes - 2 tablettes Structurex® 2 portes battantes - 2 tablettes métal dossiers suspendus <i>Permet de positionner 2 niveaux de classeurs</i>	BU373	+ 	595 €	9,06 €
		BH983	+ 	680 €	15,35 €
Armoires H 201 cm P 48 / L 100 cm Top de finition optionnel	 2 portes battantes - 4 tablettes Structurex® 2 portes battantes - 4 tablettes métal dossiers suspendus <i>Permet de positionner 5 niveaux de classeurs</i>	BJ003	+ 	750 €	13,79 €
		BJ023	+ 	620 €	13,37 €
Bibliothèque H 201 cm P 48 / L 100 cm Top de finition optionnel	Partie haute ouverte 2 portes basses - 4 tablettes Structurex®				

► Option - pour rangements H 201 cm

Description	Réf.	Finition	Prix HT	+ EC
Top de finition* Pour rangements H 201 / L 100 cm	BH723	+ 	65 €	1,29 €

* Non structurel. Pour une parfaite finition esthétique



QUIÉTUDE Rangements mélaminés

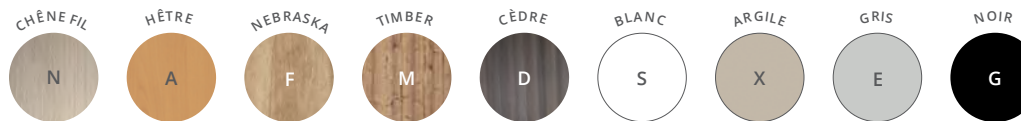

Structures et tablettes décors imitation bois ou unis

Comment composer vos meubles de rangement ?

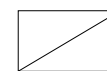
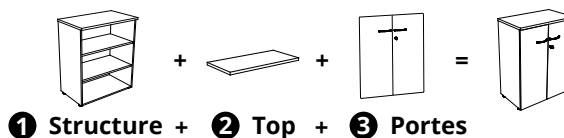

L 80 CM

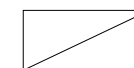

L 100 CM

RANGEMENTS à composer

Structures, tops et portes à sélectionner

1 Structures

Rangement H 69,5 cm

P 48 cm

Top de finition 2 obligatoire à ajouter



Description

Ouvert - 1 tablette Structurex®

Réf.

Finition

Prix HT

+ EC

Réf.

Finition

Prix HT

+ EC

BH693

+

145 €

3,23 €

BH703

+

175 €

3,65 €

Rangements H 101,5 cm

P 48 cm

Top de finition 2 obligatoire à ajouter



Ouvert - 2 tablettes Structurex®

BH733

+

260 €

5,58 €

BH743

+

315 €

6,63 €

Ouvert - 2 tablettes métal dossiers suspendus

BH753

+

300 €

4,89 €

BH763

+

350 €

5,85 €

Rangements H 201 cm

P 45,5 cm

Top de finition non obligatoire



Ouvert - 4 tablettes Structurex®

BH813

+

360 €

9,93 €

BH823

+

420 €

11,70 €

Ouvert - 4 tablettes métal dossiers suspendus

BH833

+

440 €

8,55 €

BH843

+

490 €

10,14 €

Ouvert - pour bibliothèque à portes basses

DR163

+

385 €

9,89 €

DR173

+

450 €

12,03 €

► Options - pour rangement à composer

Tablette supplémentaire



Description

Tablette Structurex®

Réf.

Finition

Prix HT

+ EC

Réf.

Finition

Prix HT

+ EC

BJ533

+

40 €

0,75 €

BJ543

+

45 €

1,05 €

Tablette métal dossiers suspendus Aluminium

AE301K

—

65 €

0,30 €

AE021K

—

70 €

0,44 €

Châssis dossiers suspendus

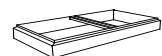

Châssis télescopique Noir

Se positionne en partie basse des meubles

AE294G

—

230 €

0,79 €

AE014G

—

245 €

1,00 €

Lest anti-basculement (commun aux 2 largeurs d'armoires)

AE991K

—

75 €

1,95 €

—

—

—

—



Tops et portes décors imitation bois ou unis

QUIÉTUDE Rangements mélaminés



Comment composer vos meubles de rangement ?

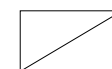
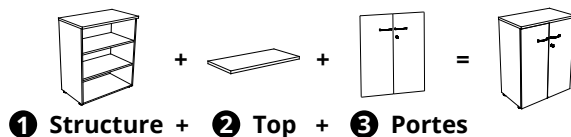

L 80 CM

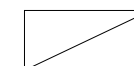

L 100 CM

RANGEMENTS à composer

Structures, tops et portes à sélectionner

2 Tops

Tops de finition communs



Description	Réf.	Finition	Prix HT	+ EC	Réf.	Finition	Prix HT	+ EC
L 80 ou L 100 cm. Pour 1 meuble de rangement L 80 ou L 100 cm	BH713	+ <input type="checkbox"/>	55 €	1,04 €	BH723	+ <input type="checkbox"/>	65 €	1,29 €
L 160 ou L 200 cm. Pour 2 meubles de rangement L 80 ou L 100 cm juxtaposés	BJ083	+ <input type="checkbox"/>	110 €	2,06 €	BJ103	+ <input type="checkbox"/>	140 €	2,60 €
L 240 cm. Pour 3 meubles de rangement L 80 cm juxtaposés	BJ093	+ <input type="checkbox"/>	155 €	3,11 €	—	—	—	—

N'existe pas en version L 300 cm



L 80 CM

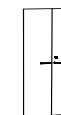

L 100 CM

3 Portes

2 portes battantes Structurex® Pour rangements ouverts

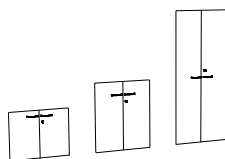

Description	Réf.	Finition	Prix HT	+ EC	Réf.	Finition	Prix HT	+ EC
Pour rangement H 72 cm et bibliothèque H 201 cm. Jeu de 2 portes	DH793	+ <input type="checkbox"/>	140 €	1,08 €	DH833	+ <input type="checkbox"/>	170 €	1,34 €
Pour rangement H 104 cm. Jeu de 2 portes	DH803	+ <input type="checkbox"/>	155 €	1,58 €	DH843	+ <input type="checkbox"/>	180 €	1,92 €
Pour rangement H 201 cm. Jeu de 2 portes	DH823	+ <input type="checkbox"/>	215 €	3,15 €	DH863	+ <input type="checkbox"/>	260 €	3,65 €

Options - pour portes

Poignées métal standards pour armoires



Description	● ALUMINIUM	○ BLANC	● NOIR	Prix HT	+ EC
	Réf.	Réf.	Réf.		
Jeu de 2 poignées	BA001K	BA007S	BA005G	15 €	0,07 €

Poignées métal design pour armoires



Jeu de 2 poignées	DX211K	DX217S	DX215G	18 €	0,07 €
-------------------	--------	--------	--------	------	--------



Comment commander ? Top de finition pour 1 meuble de rangement L 80 cm, décor Argile = BH713 + X

NOUVEAU

QUIÉTUDE Rangements mélaminés



Comment composer vos rangements avec alcôve ?

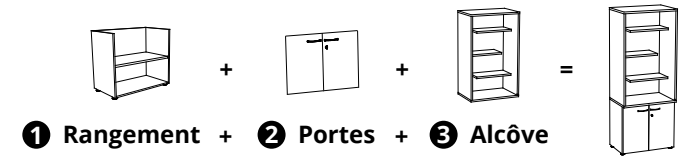

DESCRIPTIF TECHNIQUE

- Structure et tablettes de l'alcôve en panneaux mélaminés Structorex® ép. 25 mm. Chants ABS anti-choc 2 mm.
- Dimensions : H 131 / P 52 cm. 2 largeurs L 80 / L 100 cm.
- Equipé de 3 tablettes suspendues L 58 x P 28 cm.
- Possibilité de retirer la tablette supérieure pour positionner un écran TV (maximum 32 pouces pour alcôve L 80 cm / 40 pouces pour alcôve L 100 cm).
- **Alcôve à positionner obligatoirement sur rangement H 69,5 cm.**

Rangements avec alcôve

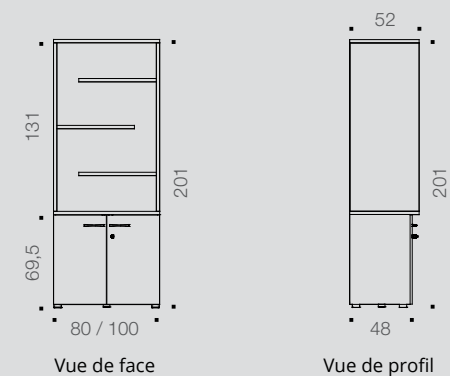



NOUVEAU
QUIÉTUDE Rangements mélaminés



RANGEMENTS AVEC ALCÔVE à composer

Rangements, portes et alcôves à sélectionner

NOUVEAU

	Description	Réf.	L 80 CM				L 100 CM			
			Finition	Prix HT	+ EC	Réf.	Finition	Prix HT	+ EC	
1 Rangement H 69,5 cm P 48 cm	Ouvert - 1 tablette Structurex®	BH693	+ []	145 €	3,23 €	BH703	+ []	175 €	3,65 €	
2 2 portes battantes Structurex® Pour rangements ouverts	Pour rangement H 72 cm. Jeu de 2 portes	DH793	+ []	140 €	1,08 €	DH833	+ []	170 €	1,34 €	

	Description	Réf.	L 80 CM				L 100 CM				
			Finition structure	Finition tablettes	Prix HT	+ EC	Réf.	Finition structure	Finition tablettes	Prix HT	+ EC
3 Alcôve avec tablettes P 52 / H 131 cm	Equipée de 3 tablettes Structurex® fixes Sens de fil horizontal pour les décors bois	DZ07	+ []	+ []	380 €	8,18 €	DZ08	+ []	+ []	395 €	9,00 €

COMBINAISON DE RANGEMENTS avec alcôve

	Dim. (cm)	Réf.	Finition structure + portes + tablettes	Finition structure alcôve	Prix HT	+ EC
2 armoires portes battantes + 1 armoire avec alcôve centrale P 52 / H 201 cm	L 240	DZ09	+ []	+ []	1815 €	38,64 €
	L 300	DZ10	+ []	+ []	2100 €	44,67 €



 **QUIÉTUDE** Rangements mélaminés

2 armoires hautes + 1 colonne H 203 cm
Blanc - Cèdre



2 colonnes 4 cases H 201 cm
Blanc



3 colonnes 3 cases H 101,5 cm
Argile



RANGEMENTS

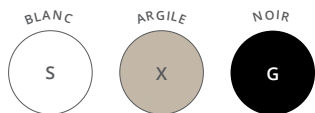

Colonnes décors unis



Rangements décors imitation bois ou unis



COLONNES DE RANGEMENT

Colonnes uniquement disponibles en décors unis



Colonnes

P 32,5 / L 40 cm
Tablettes fixes

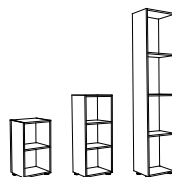

Description	Réf.	Finition	Prix HT	+ EC
H 69,5 cm - 2 cases H 31,8 cm	AW713	+ <input type="checkbox"/>	165 €	1,80 €
H 101,5 cm - 3 cases (2 cases H 31,8 cm + 1 niche centrale H 29,3 cm)	AW723	+ <input type="checkbox"/>	190 €	2,51 €
H 201 cm - 4 cases H 47,6 cm	AW743	+ <input type="checkbox"/>	220 €	4,50 €

COMBINAISONS DE RANGEMENTS avec colonnes, top commun et tablettes Structurex®

Colonnes uniquement disponibles en décors unis

Description	Réf.	Finition colonne	Finition rangements	Prix HT	+ EC
2 Armoires basses + 1 colonne H 72 cm P 48 / H 72 cm	L 200	BU42	+ <input type="checkbox"/>	875 €	13,01 €
	L 240	BU43	+ <input type="checkbox"/>	1010 €	14,87 €
<i>Chaque armoire H 72 cm portes battantes intègre 1 tablette Structurex®</i>					
2 Armoires + 1 colonne H 104 cm P 48 / H 104 cm	L 200	BU44	+ <input type="checkbox"/>	1160 €	19,41 €
	L 240	BU45	+ <input type="checkbox"/>	1335 €	22,71 €
<i>Chaque armoire H 104 cm portes battantes intègre 2 tablettes Structurex®</i>					
2 Armoires hautes + 1 colonne H 203 cm P 48 / H 203 cm	L 200	BU48	+ <input type="checkbox"/>	1510 €	33,26 €
	L 240	BU49	+ <input type="checkbox"/>	1735 €	38,30 €
<i>Chaque armoire H 203 cm portes battantes intègre 4 tablettes Structurex®</i>					

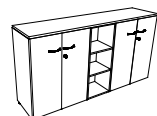
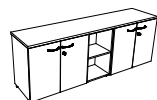

Comment commander ? 1 colonne H 101,5 cm - 3 cases, colonne décor Argile = AW723 + X